

# GENEVA

## Geneva Sound System Model Cinema

---

MANUAL – ENGLISH .....	01
BEDIENUNGSANLEITUNG – DEUTSCH .....	09
MODE D'EMPLOI – FRANÇAIS .....	17
MANUAL DEL USUARIO – ESPAÑOL .....	25
MANUALE DELL'UTENTE – ITALIANO .....	33
HANDLEIDING – NEDERLANDS .....	41
BRUGERVEJLEDNING – DANSK .....	49
ANVÄNDAR MANUAL – SVENSKA .....	57
BRUKSANVISNING – NORSK .....	65
KÄYTTÖOHJE – SUOMI .....	73
MANUAL DO USUÁRIO – PORTUGUÊS .....	81
매뉴얼 한한국어 .....	89

Manual for the Geneva Model Cinema (Model: A040)



## IMPORTANT SAFETY INSTRUCTIONS

1. Read these instructions.
2. Keep these instructions.
3. Heed all warnings.
4. Follow all instructions.
5. Do not use this device near water.
6. Only clean with a dry cloth.
7. Do not block any vents. Install in accordance with the manufacturer's instructions.
8. Do not install near any heat sources such as radiators, heaters, stoves, or other devices (including amplifiers) that produce heat.
9. Do not defeat the safety purpose of the polarized or grounding-type plug. A polarized plug has two blades with one wider than the other. A grounding type plug has two blades and a third grounding prong. The wide blade or the third prong are provided for your safety. If the provided plug does not fit into your outlet, consult an electrician for replacement of the obsolete outlet.
10. Protect the power cord from being walked on or pinched particularly at the plugs, convenience receptacles, and the point where they exit from the device.
11. Only use attachments/accessories specified by the manufacturer.
12. Use only with the cart, stand, tripod, bracket, or table specified by the manufacturer, or sold with the device. When a cart is used, use caution when moving the cart/device combination to avoid injury from tip-over.
13. Unplug this device during lightning storms or during long periods of disuse.
14. Refer all servicing to qualified service personnel. Servicing is required when the device has been damaged in any way, such as power-supply cord or plug damages, liquid has been spilled or objects have fallen into the device, the device has been exposed to rain or moisture, does not operate normally, or has been dropped.
15. Do not install this equipment in a confined or built-in space such as a book case or similar unit, and maintain well-ventilated conditions. The ventilation should not be impeded by covering the vents with items such as newspaper, table-cloths, curtains etc.
16. **WARNING:** Please refer the information on exterior bottom enclosure for electrical and safety information before installing or operating the device.
17. **WARNING:** To reduce the risk of fire or electric shock, do not expose this device to rain or moisture. The device should not be exposed to dripping or splashing and objects filled with liquids, such as vases, should not be placed on the apparatus.
18. **CAUTION:** Danger of explosion if battery is incorrectly replaced. Only replace with the same or equivalent type.
19. **WARNING:** The battery (battery or batteries or battery pack) should not be exposed to excessive heat such as sunshine, fire or the like.
20. **WARNING:** The mains plug/appliance coupler is used as a cut-off device, the cut-off device should remain readily operable.
21. **Correct Disposal of this product.** This marking indicates that this product should not be disposed with other household wastes throughout the EU. To prevent possible harm to the environment or human health from uncontrolled waste disposal, recycle it responsibly to promote the sustainable reuse of material resources. To return your used device, please use the return and collection systems or contact the retailer where the product was purchased. They can take this product for environmental safe recycling.

### WARNINGS

**Batteries in the remote control:** Keep the remote control battery away from children. It may cause a fire or chemical burn if mishandled. Do not recharge, disassemble, heat above 212°F (100°C), Replace only with a battery of the correct type and model number (CR2032 lithium coin cell battery, 3 V).



**DO NOT INGEST BATTERY, CHEMICAL BURN HAZARD**

The remote control supplied with this product contains a coin/button cell battery. If the coin/button cell battery is swallowed, it can cause severe internal burns in just 2 hours and can lead to death.

Keep new and used batteries away from children. If the battery compartment does not close securely, stop using the product and keep it away from children.

If you think batteries might have been swallowed or placed inside any part of the body, seek immediate medical attention.

**Operating Temperatures:** 5 – 40 deg °C / 41 – 104 deg °F



**CAUTION: RISK OF ELECTRIC SHOCK, DO NOT OPEN**  
**ATTENTION: RISQUE DE CHOC ELECTRIQUE-NE PAS OUVRIR**

**WARNING: To reduce the risk of electric shock, do not remove cover (or back) as there are no user-serviceable parts inside. Refer servicing to qualified personnel.**

⚡ This lightning flash with arrowhead symbol within an equilateral triangle is intended to alert the user to the presence of non-insulated "dangerous voltage" within the product's enclosure that may be of sufficient magnitude to constitute a risk of electric shock.

⚠ The exclamation point within an equilateral triangle is intended to alert the user to the presence of important operating and maintenance instructions in the literature accompanying the appliance.

⊕ **Protective earthing terminal.** The apparatus should be connected to a mains socket outlet with a protective earthing connection.

**FCC Regulations Warning:** Changes or modifications to this unit not expressly approved by the party responsible for compliance could void the user's authority to operate the equipment. NOTE: This equipment has been tested and found to comply with the limits for a Class B digital device, pursuant to Part 15 of the FCC Rules. These limits are designed to provide reasonable protection against harmful interference in a residential installation. This equipment generates, uses and can radiate radio frequency energy and, if not installed and used in accordance with the instructions, may cause harmful interference to radio communications. However, there is no guarantee that interference will not occur in a particular installation. If this equipment does cause harmful interference to radio or television reception, which can be determined by turning the equipment off and on, the user is encouraged to try to correct the interference by one or more of the following measures:

- Reorient or relocate the receiving antenna.
- Increase the separation between the equipment and receiver.
- Connect the equipment into an outlet on a circuit different from that to which the receiver is connected.
- Consult the dealer or an experienced radio/TV technician for help.

Modifications not expressly approved by the manufacturer could void the user's authority to operate the equipment under FCC rules.

FCC ID: ZXX-A040 (ZXX: Grantee Code, assigned by the FCC.)

**Canada** This device complies with Industry Canada licence - exempt RSS standard(s). Operation is subject to the following two conditions: (1) this device may not cause interference, and (2) this device must accept any interference, including interference that may cause undesired operation of the device.

Industrie Canada (IC): Nr. 10107A - A040

### CE Conformity

G-Lab GmbH declares that this device complies with the essential requirements and other relevant provisions of European Directive 1999/5/EC. The declaration of conformity may be consulted upon request to G-Lab GmbH, Zurich, Switzerland or on <http://genevalab.com>.

**CE0979**

**This product can be recycled.** Products bearing this symbol must NOT be discarded with normal household waste. At the end of the product's life, take it to a collection point designated for recycling of electrical and electronic devices. Find out more about return and collection points through your local authority.

**The European Directive on Waste Electrical and Electronic Equipment (WEEE)** was implemented to dramatically reduce the amount of waste going to landfills, thereby reducing the environmental impact on the planet and human health. Please act responsibly by recycling used products. If this product is still usable, consider giving it away or selling it.



**Used batteries:** Please dispose of used batteries properly, following the local regulations. Do not place the battery in fire.

### Copyrights

Under the copyright laws, this manual may not be copied, in whole or in part, without the written consent of G-Lab GmbH.

Geneva® is a registered trademark of G-Lab GmbH.

Apple, iPod, iPhone and iPad are trademarks of Apple Computer, Inc. registered in the U.S. and other countries.

The Bluetooth® word mark and logos are registered Trademarks owned by Bluetooth SIG, Inc. © 2014 G-Lab GmbH. All rights reserved.

The EmbracingSound® trademark is owned by Embracing Sound Experience AB.

Total Volume™ and dbx-tv® is a registered trademark of THAT Corporation.

Manual version: v1.0

Geneva Sound System, Model Cinema (Model: A040)

# GETTING STARTED

## ABOUT THE MODEL CINEMA

The Model Cinema supports the following audio sources:

- TV (analog, coaxial, optical inputs)
- Bluetooth
- External devices (analog audio input)

The Model Cinema has the following functions:

- Automatic selection of the three different TV audio inputs
- Automatic Power-On
- Automatic Power-Off
- Display dims itself automatically if the remote control is not used

The following audio features will enhance your listening experience:

- Automatic adaption of the audio volume using the Total Volume™ technology
- Voice Enhancement to better understand conversations
- Very wide stereo reproduction

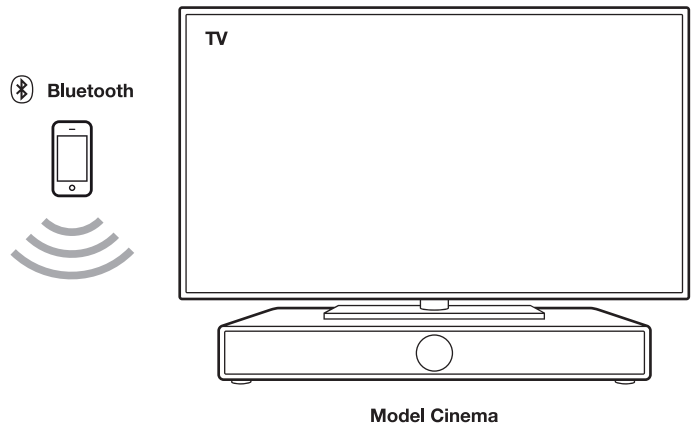

## GETTING STARTED

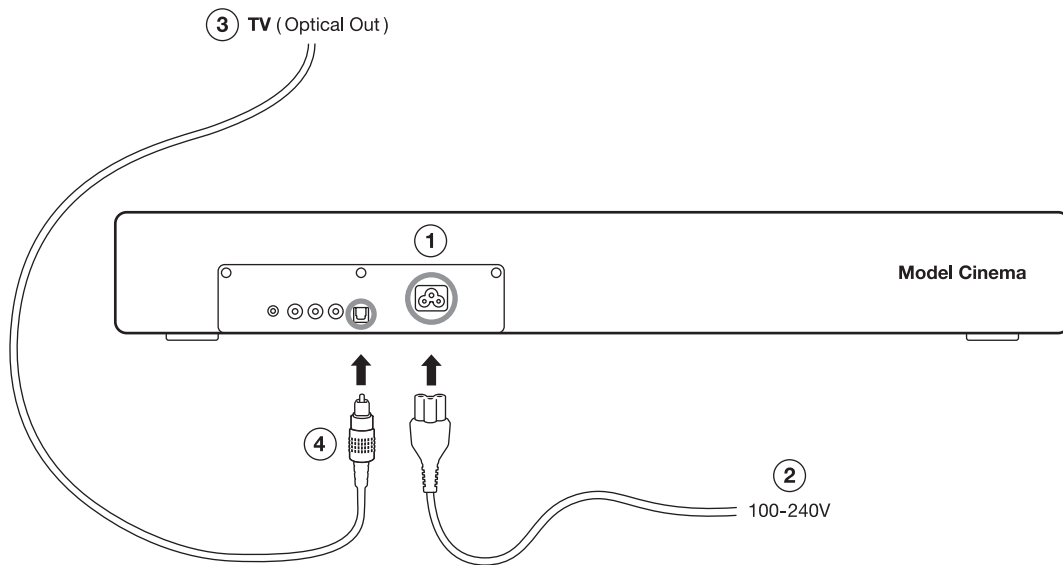

### I Connect power to the Model Cinema

On the rear side, connect the AC power cord to the AC power input (1) and then to the wall outlet (2).

### II Connect the TV to the Model Cinema

Place the TV on the top of the Model Cinema. Then connect the TV audio output (3) (optical, coaxial or analog audio) to the Model Cinema (4).

For more details, see the chapter “TV Setup”.

### III Turn the TV on

Use the remote control to power on your TV. The Model Cinema will now automatically turn itself on. Moreover, it will automatically select the correct audio input connector.

# USING THE MODEL CINEMA

## REMOTE CONTROL

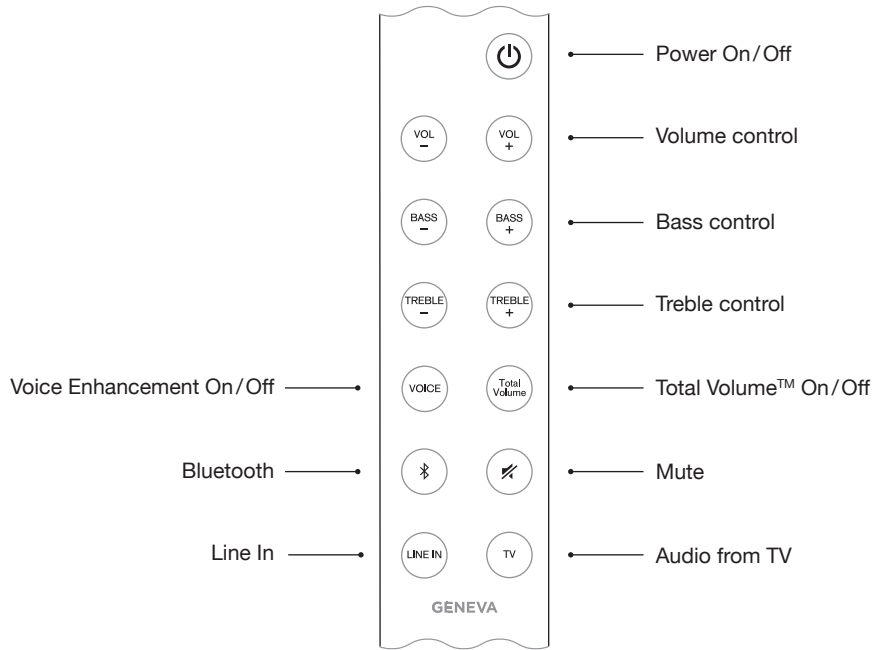

### Advanced functions (hold key for 3 sec)

- ⏻ Disable/enable automatic Power On & Auto selection functions.
- TV Selecting TV inputs manually.

## TOUCH KEYS

Above the display there are the following touch keys:



## CONNECTORS ON THE BACK

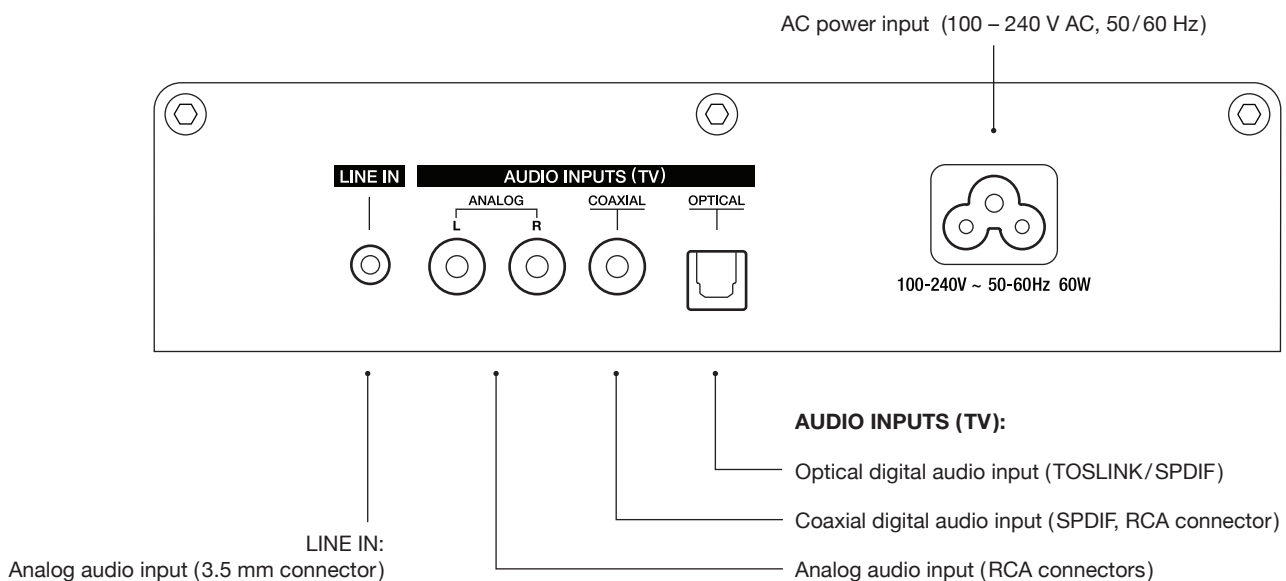

### Normal operation

Once you have connected the TV to the Model Cinema, you can start operating the Model Cinema. Since the Model Cinema turns itself automatically on and off, you only need to adjust the audio settings (volume, bass, treble, Total Volume, Voice Enhancement).

Press TV on the remote control to listen to audio from the TV.

### Changing the volume

There are a few ways to control the volume:

- Using the volume control of your TV set-top box or satellite receiver. In this case, select a reasonable maximum volume via the Model Cinema remote control, then use the set-top box remote control.
- Use the volume controls of the Model Cinema remote control.
- Use the volume controls above the display.

### Automatic Power-On

If your TV is turned on, the Model Cinema will automatically power itself on, as soon as there is an audio signal on one of the three TV inputs connectors.



### Automatic Power-Off

The Model Cinema will automatically turn itself off after 15 minutes if there is no active Bluetooth connection, or if there is no audio signal at the TV inputs or the Line-in connectors.

### Automatic selection of the TV audio input

The Model Cinema automatically selects the correct audio input from the three different TV audio inputs (analog, coaxial and optical).

### Manual selection of the TV audio input

If you press and hold  for a few seconds, you can select the three different TV inputs manually. If you hold the  key for 3 seconds, the automatic selection is turned on again. If the automatic TV input selection is disabled, then the automatic power-on function is also disabled.

## AUDIO

Total Volume and Voice Enhancement improve your audio experience in TV mode. These functions are not supported in Bluetooth or Line-in.

### Total Volume™



Press  to turn the Total Volume function on and off. dbx-tv® Total Volume is a patented audio technology which ensures an enjoyable TV viewing experience free from jarring loudness variations caused by:

- **Loud commercials:** The loudness of many commercials is typically higher than the regular TV program. With Total Volume enabled you don't need to adjust the TV volume before and after commercials.
- **Movies:** The audio track on a DVD or Blu-ray is produced for movie theaters. The loudness differences between quiet and loud passages can be extreme. Total Volume balances those differences so you do not need to adjust the volume during while watching the movie.
- **Nighttime TV watching:** Quiet conversations can be difficult to understand when watching TV at lower levels, and loud sound effects can disturb the neighbors. Total Volume elevates quiet speech and keeps loud passages close to the program's average loudness, so it is not necessary to adjust the TV volume.

### Voice Enhancement

The feature helps you better understand conversations. Press  to turn this function on and off.

### Bass and treble

Use   and   on the Model Cinema remote control to adjust bass and treble.

## BLUETOOTH

Mobile phones and computers with Bluetooth can connect to the Model Cinema and play music. The mobile phone or computer must support Bluetooth A2DP.

### Initial Setup (“Pairing”) with iPhone®

1. Press the  key on the remote control. Wait for 20 seconds until the Model Cinema display is blinking “PAIR”.
2. Select “Settings” on your iPhone®. Select “General/Bluetooth”. Turn on Bluetooth. New Bluetooth devices are detected automatically. After a few seconds “Geneva Cinema (Not Paired)” will be displayed.
3. Select “Geneva Cinema”. The phone is now connecting (being paired) to the Model Cinema.
4. Once “paired”, you can play music on the iPhone® and listen to it on the Model Cinema.

### Pairing guides for other devices and mobile phones

Go to [www.genevalab.com](http://www.genevalab.com) and select “Support.”

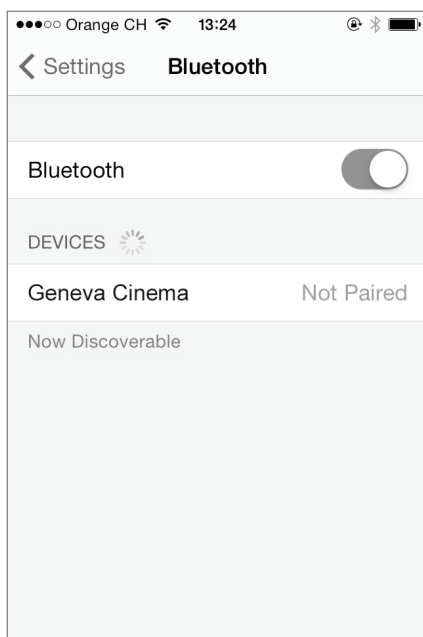

Bluetooth settings on iPhone®

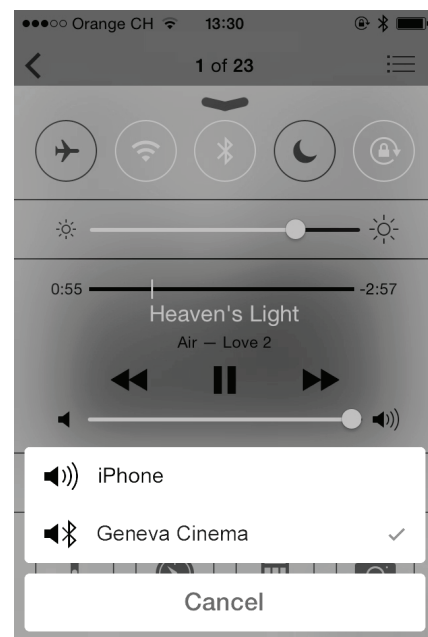

Selecting Bluetooth as audio output (control center of iOS7)

### Status information on the display

“SRCH”: Searching previously paired devices.

“CONNECTED”: Connection successfully established.

“PAIR”: If the Model Cinema failed to set up a successful connection within the first 20 seconds, it will continue to do so in the pairing mode for 2 minutes.

### Playing Music

Most phones connect automatically to the Model Cinema after the initial setup (“Pairing”).

1. Press the  key on the remote control. While the Model Cinema connects, the display shows “CONNECTED” for a few seconds.
2. Now the music that is playing on your mobile phone will automatically be streamed to the Model Cinema.

## LINE IN

The Model Cinema has a line-in input (3.5mm, stereo connector) for external audio devices.

1. Connect one end of a 3.5mm cable to the Line-In connector at the back of Model Cinema.
2. Then connect the other end of the cable to the audio device (headphone or Line-Out connector).
3. Press  on the remote control.

# TV SETUP

## OVERVIEW

---

Check your TV's output connectors. Depending on the available connector, select one of the configurations below.

Once the Model Cinema has been turned on, press  on the Model Cinema remote control. The TV setup is very easy: the Model Cinema will automatically select the correct TV inputs. If the TV has both analog and digital audio outputs, then the digital audio is recommended to ensure the best audio quality.

---

### TV with digital audio output (optical/TOSLINK)

1. Connect a fiber optic cable from your TV (small square connector with a red light inside) to the Model Cinema (connector "OPTICAL").
2. To change the audio output from your TV's speakers to its audio output connector, you need to select "External Speakers" on your TV setup menu.

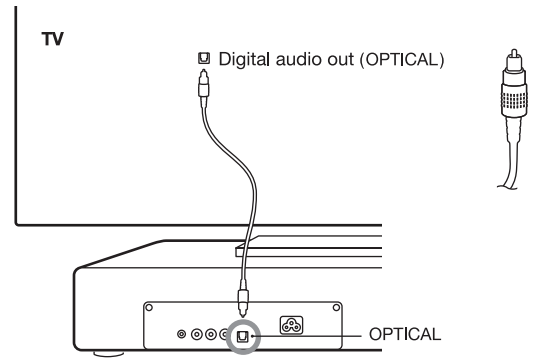

### TV with digital audio output (coaxial/SPDIF)

1. Connect an audio cable from your TV (single RCA connector) to the Model Cinema (connector "COAXIAL"). The audio cable has a single RCA connector on both sides.
2. Select "External Speakers" on your TV setup menu.

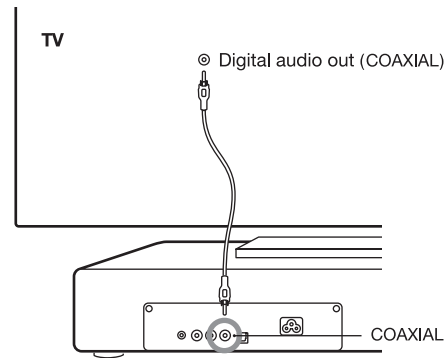

### TV with analog audio output

1. Connect an audio cable from your TV (dual red & white RCA connector or 3.5 mm connector) to the Model Cinema (connector "ANALOG").
2. Select "External Speakers" on your TV setup menu.

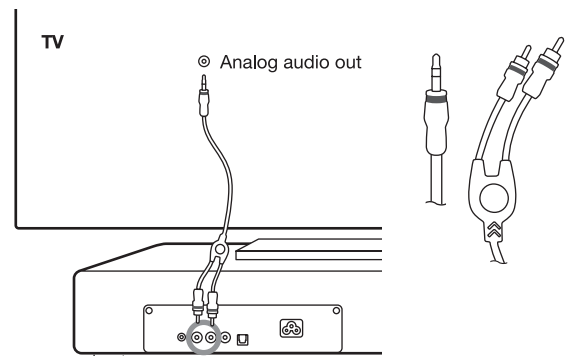

### TV with headphone output

1. Connect an audio cable from your TV headphone output (6.35 mm or 3.5 mm connector) to the Model Cinema (connector "ANALOG").
2. Normally the audio on the TV speakers is automatically turned off, if you insert a connector into the headphone output. In this case, you don't need change any settings on the TV.



## TV SETUP

### CONNECTING A DVD PLAYER, GAME CONSOLE AND OTHER DEVICES

Connect any video sources such as DVD player, Blu-ray player, game console or set-top box to your TV. Do not connect these devices directly to the Model Cinema.

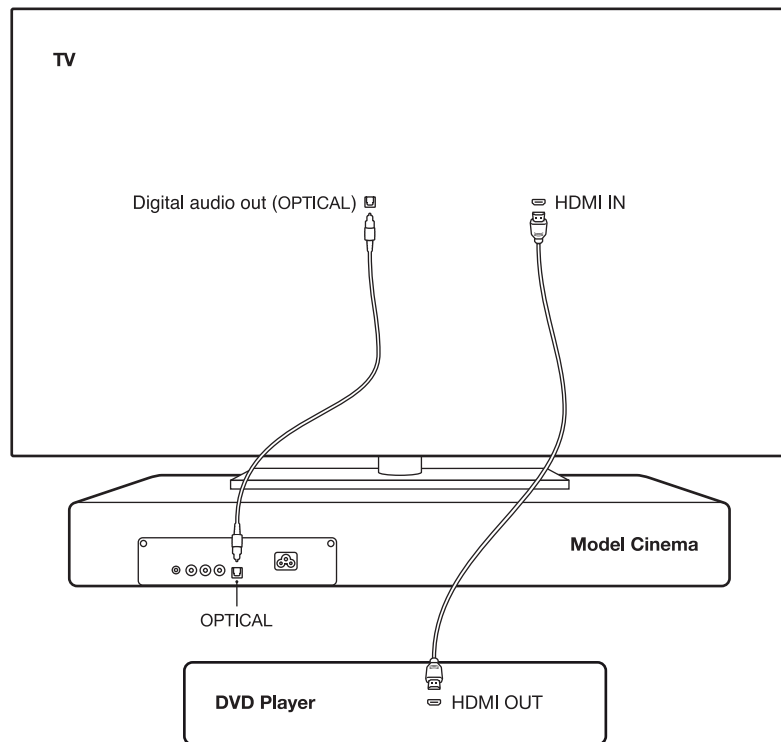

#### Warning

Do not connect more than one cable to the three TV audio inputs to prevent mixing up of the automatic input selection.

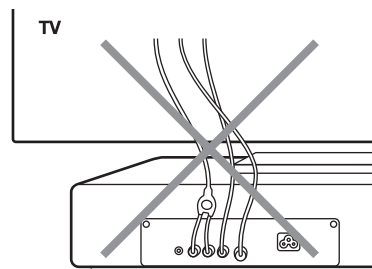

# TROUBLESHOOTING

Online support: [support.genevalab.com](http://support.genevalab.com)

## GENERAL

### How do I clean the speaker cabinet?

The cabinet can be cleaned with a water dampened cloth. Use a non-scratching cloth only. Do not use paper towels (household paper), because it can contain glass fiber which can leave scratches.

Light soap water can be used, but never hot water. When cleaning, make sure you do not touch the GENEVA logo and the touch keys.

Do not use any household cleaner, polish, wax or any other chemicals as it will damage the cabinet paint.

### How do I change the battery of the remote control?

1. Push the pin included in the packaging into the small hole at the end of the remote control.  
Alternatively, you can use the end of a bent paper clip.
2. Push the pin inside, until the battery compartment moves outside.
3. Replace the battery (3V lithium cell, CR2032). Ensure that the correct polarity is observed. The "+" sign on the battery must be on the same side as the "+" of the battery holder.

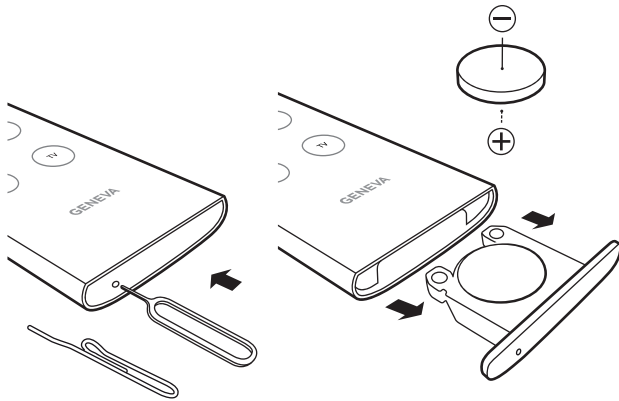

### What is the power consumption in standby?

0.35 Watt (powered off via the remote control or power key on top of the unit).

### What is the maximum weight I can put on the Model Cinema?

25 kg. or 55 lbs.

## TV

### There is no Audio from the TV

- Check the TV setup menu, in "Speaker Selection" select "External Speakers", do not use "TV speakers".
- Check the TV setup menu, in "SPDIF/optical output" select "PCM". Do not select "automatic" or "Dolby Digital".

### The volume of the TV is too low – I cannot hear much

Make sure both volume of the TV and the Model Cinema is correctly adjusted.

### The volume of the TV is too high – I hear distortions

There is an advance procedure to adjust the input gain. Go to [support.genevalab.com](http://support.genevalab.com).

### Why do TotalVolume and Voice Enhancement have no effect on the audio?

TotalVolume and Voice enhancement work only in TV mode, they are not supported in the Line-In or Bluetooth modes.

### Why does the Model Cinema turn itself off?

The Model Cinema has an automatic power on and off function. If there is no audio input for a few minutes, it will turn itself automatically off. This function can be disabled by holding  for three seconds.

### Can I disable the Automatic Power-On Function?

Yes. Hold  for a few seconds.

### Can I disable the Automatic Source Selection of the TV audio inputs?

Yes. Press and hold  for a few seconds, then select one of the three TV audio inputs via TV. If the automatic TV input selection is disabled, then the automatic power-on function is also disabled.

### Why is the Model Cinema not automatically powered on when the TV is on?

Then the automatic power-on function is disabled, or the automatic audio source selection is disabled. Both functions must be enabled to power on the TV automatically.

### I can hear the TV, but when I play the DVD I cannot hear anything

Perhaps, your TV sends compressed audio (Dolby Digital/AC3 or DTS) via the digital audio inputs (coaxial or optical). The Model Cinema does not support these formats. Make sure the settings in the TV are correct, for "audio output" select "uncompressed audio/PCM". "Automatic" or "Multichannel 5.1 output" are incorrect selections.

### The TV is off, but Model Cinema is turning itself on again

Most likely there is still an active audio signal connected, which is turning the Model Cinema on. Make sure you connect one cable only from the TV to the Model Cinema.

## BLUETOOTH

### How to reset the Bluetooth

Up to 8 paired Bluetooth devices can be stored. To erase the memory, proceed as follows:

1. Select Bluetooth using the remote control.
2. Within 5 seconds after entering Bluetooth mode, press and hold down  until the display shows "RESET".
3. Pair your mobile phone again.

## SUPPORT

### Service and repair

If the product is damaged and needs repairs, please contact your dealer. Visit [www.genevalab.com](http://www.genevalab.com) to find a dealer in your area.

### Warranty

See the specific terms for your country at [www.genevalab.com](http://www.genevalab.com).

## WICHTIGE SICHERHEITSHINWEISE

1. Sie diese Anleitung
2. Heben Sie diese Anleitung auf
3. Beachten Sie alle Warnungen
4. Befolgen Sie alle Anweisungen
5. Benutzen Sie das Gerät nicht in der Nähe von Wasser.
6. Nur mit einem trockenen Tuch reinigen.
7. Versperren Sie keine Belüftungsöffnungen. Installieren Sie das Gerät nach den Vorgaben des Herstellers.
8. Installieren Sie das Gerät nicht in der Nähe von Wärmequellen wie Heizungen, Wärmespeichern, Öfen oder anderen Geräten (einschließlich Verstärkern), die Wärme erzeugen.
9. Halten Sie sich an die Sicherheitsvorschriften für einen gepolten Stecker oder Schutzkontaktstecker. Ein gepolter Stecker besitzt 2 Kontakte wovon einer breiter ist, als der andere. Ein Schutzkontaktstecker hat 2 Kontakte und eine dritte Erdungsphase. Der breitere Kontakt sowie die Erdungsphase dienen Ihrer Sicherheit. Wenn der gelieferte Stecker nicht in Ihre Steckdose passt, konsultieren Sie einen Elektriker für einen entsprechenden Ersatz.
10. Schützen Sie das Netzteil vor Tritten und Quetschungen, insbesondere an Stecker, Anschlussdosen und an dem Punkt, wo die Kabel aus dem Gerät austreten. Achten Sie besonders auf den festen Sitz des Netzsteckers am Gerät und der Steckdose.
11. Nutzen Sie ausschließlich das vom Hersteller empfohlene Zubehör.
12. Nutzen Sie das Gerät nur mit den vom Hersteller empfohlenen/mitgelieferten Befestigungsmöglichkeiten. Wird ein fahrbares Gestell benutzt, ist besondere Vorsicht geboten um Verletzungen durch eventuelles Umkippen der Gestell-Geräte-Kombination zu vermeiden.
13. Ziehen Sie bei Gewittern, oder wenn das Gerät über längere Zeit nicht gebraucht wird, den Stecker des Geräts aus der Steckdose.
14. Beauftragen Sie mit allen Servicearbeiten nur qualifiziertes Servicepersonal. Ein Service ist erforderlich, wenn das Gerät beschädigt wurde, etwa wenn das Netzteil oder die Stecker beschädigt sind, Flüssigkeit über dem Gerät verschüttet wurde, oder Gegenstände in das Gerät geraten sind, wenn das Gerät Regen oder Feuchtigkeit ausgesetzt war, nicht normal funktioniert, oder fallen gelassen wurde.
15. Installieren Sie das Gerät nicht in geschlossenen Schränken oder Einbauvorrichtungen wie beispielsweise einem Bücherfach oder Ähnlichem. Achten Sie auf gute Belüftung. Die Belüftungsöffnungen dürfen zu keiner Zeit durch beispielsweise Zeitungen, Tischdecken, Vorhänge, etc. abgedeckt werden.
16. **ACHTUNG:** Lesen Sie das beigelegte Informationsblatt zu Strom- und Sicherheitshinweisen, bevor Sie das Gerät installieren oder gebrauchen.
17. **ACHTUNG:** Um das Risiko eines Feuers oder elektrischen Schocks so gering wie möglich zu halten, setzen Sie das Gerät weder Regen noch Feuchtigkeit aus. Halten Sie das Gerät fern von Spritzwasser und Wasserbehältern wie zB. Vasen. Stellen Sie diese niemals auf das Gerät.
18. **WARNUNG:** Wenn die Batterie unsachgemäß ausgetauscht wird, besteht Explosionsgefahr. Ersetzen Sie die Batterie nur durch eine Neue vom richtigen Typ.
19. **ACHTUNG:** Setzen Sie die Batterie (Batterie, Batterien oder Batterie-Pack) keines Falls starker Hitze wie direkter Sonneneinstrahlung, offenem Feuer oder Ähnlichem aus.
20. **ACHTUNG:** Der Plug-In Adapter fungiert als Überspannungsschutz, und sollte deshalb unbeschädigt bleiben.
21. **Korrekte Entsorgung des Produkts.** Produkte, die dieses Symbol tragen, dürfen EU-weit NICHT mit dem normalen Hausmüll entsorgt werden. Um mögliche Schäden für Umwelt und Mensch durch unkontrollierte Müllentsorgung zu vermeiden, entsorgen Sie das Produkt über eine Sammelstelle für Wiederverwertung von elektronischen Geräten. Informationen zur Rückgabe und zu Sammelstellen erhalten Sie bei Ihrem Händler. Dieser kümmert sich um umweltgerechtes Recycling.

**Batterien der Fernbedienung:** Halten Sie die Batterie der Fernbedienung außer Reichweite von Kindern. Batterien können bei unsachgemäßem Gebrauch Brände oder Verätzungen verursachen. Die Batterie nicht wiederaufladen, zerlegen oder auf über 212°F (100°C) erhitzen. Ersetzen Sie die Batterie nur durch eine Neue vom richtigen Typ und Modell-Nummer (CR2032 Lithium-Knopfzelle, 3 V).

**Betriebstemperaturen:** Die empfohlene Betriebstemperatur für das Modell Cinema beträgt zwischen 5 und 40 Grad Celsius / 41 und 104 Grad Fahrenheit.

### CE Konformität

G-Lab GmbH erklärt, dass dieses Gerät die grundlegenden Anforderungen und andere relevanten Bestimmungen der Richtlinie 1999/5/EC erfüllt. Die Konformitätserklärung kann auf Anfrage an G-Lab GmbH, Zürich, Schweiz oder unter <http://genevalab.com> eingesehen werden.

## CE0979

**Dieses Produkt kann wiederverwertet werden.** Produkte, die dieses Symbol tragen, dürfen NICHT in den normalen Hausmüll weggeworfen werden. Bringen Sie das Produkt am Ende seines Lebenszyklus zu einer Sammelstelle für die Wiederverwertung von Elektro- und elektronischen Geräten. Informationen zur Rückgabe und zu Sammelstellen erhalten Sie bei Ihrer örtlichen Behörde.

**Die europäische Richtlinie für Entsorgung von Elektro- und elektronischen Geräten (WEEE)** wurde implementiert, um die Menge des Mülls auf Mülldeponien drastisch zu senken und damit die Umweltauswirkung auf den Planeten und auf die menschliche Gesundheit zu reduzieren. Bitte handeln Sie verantwortungsbewusst, indem Sie gebrauchte Produkte der Wiederverwertung zuführen. Wenn dieses Produkt noch benutzbar sein sollte, können Sie es auch verschenken oder verkaufen.



**Gebrauchte Batterien:** Bitte entsorgen Sie gebrauchte Batterien ordnungsgemäß entsprechend den in Ihrem Land geltenden Vorschriften. Werfen Sie die Batterie nicht ins Feuer.

**Deutschland:** Dieses Gerät enthält Batterien. Bitte nicht in den Hausmüll werfen. Entsorgen Sie das Gerät entsprechend der maßgeblichen gesetzlichen Vorgaben.

Der Begriff Bluetooth® und die Logos sind eingetragene Marken der Bluetooth SIG, Inc. ©2012 G-Lab GmbH. Alle Rechte vorbehalten. Diese Bedienungsanleitung darf unter Urheberrechtsgesetzen ohne schriftliche Zustimmung der G-Lab GmbH weder ganz noch teilweise kopiert werden. Die Handelsmarke EmbracingSound® gehört der Embracing Sound Experience AB. Total Volume™ and dbx-tv® is a registered trademark of THAT Corporation.

# ERSTE SCHRITTE

## ÜBER DAS MODEL CINEMA

Das Model Cinema unterstützt die folgenden Audioquellen:

- TV (Analoge, coaxial, optische Eingänge)
- Bluetooth
- Externe Geräte (analoger Audio-Eingang)

Das Model Cinema hat folgende integrierte Funktionen:

- Automatische Auswahl der drei verschiedenen TV-Audio-Eingänge
- Automatisches Einschalten
- Automatisches Ausschalten
- Bildschirm dunkelt sich selbstständig ab, wenn die Fernbedienung nicht benutzt wird

Diese Audio-Features steigern Ihr Hör-Erlebnis:

- Automatische Anpassung der Lautstärke durch Verwendung der Total Volume™-Technologie
- Voice Enhancement ( Spracheinstellung ) für ein besseres Verstehen der Gespräche
- Sehr breite Stereowiedergabe

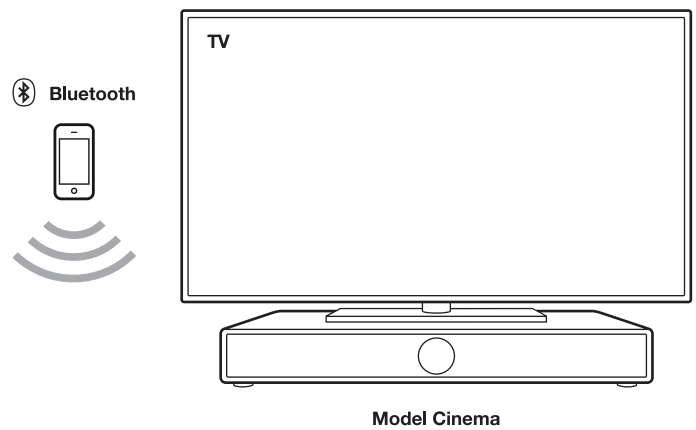

## ERSTE SCHRITTE

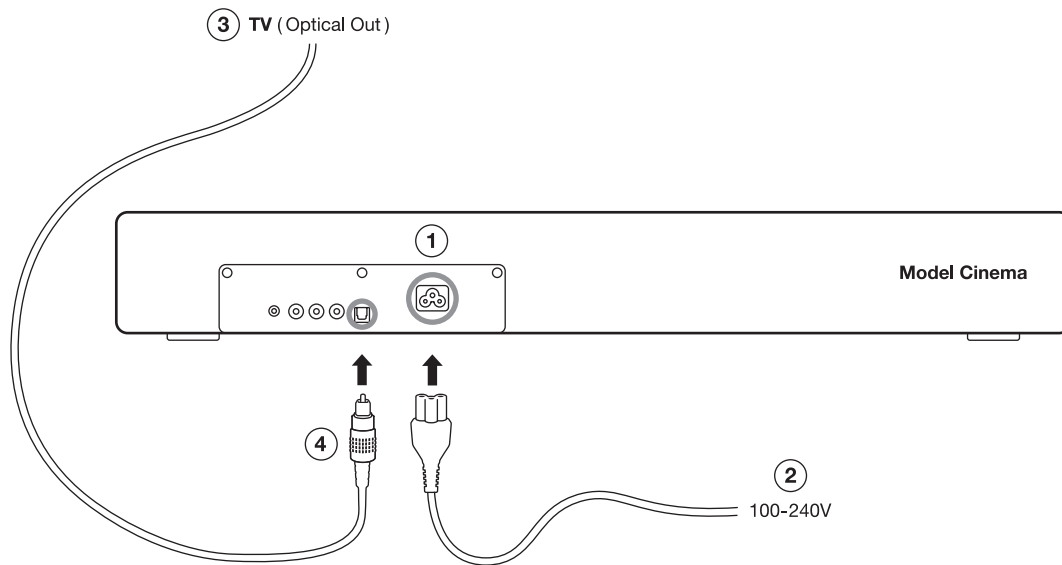

### I Verbinden Sie das Model Cinema mit der Stromversorgung

Verbinden Sie das Netzkabel mit dem Netzanschluss auf der Rückseite (1) und dann mit einer Steckdose (2).

### II Verbinden Sie das TV-Gerät mit dem Model Cinema

Stellen Sie das TV-Gerät auf das Model Cinema. Danach verbinden Sie den TV-Audioausgang (3) (optisches, koaxiales oder analoges Audio) mit dem Model Cinema (4).

Für weitere Informationen sehen Sie sich das Kapitel "Anschluss an den TV" an.

### III Schalten Sie den TV ein



Schalten Sie mit der Fernbedienung Ihr TV ein. Das Model Cinema wird sich nun automatisch einschalten. Außerdem wird es automatisch den richtigen Audio-Eingang auswählen.

# VERWENDUNG DES MODEL CINEMA

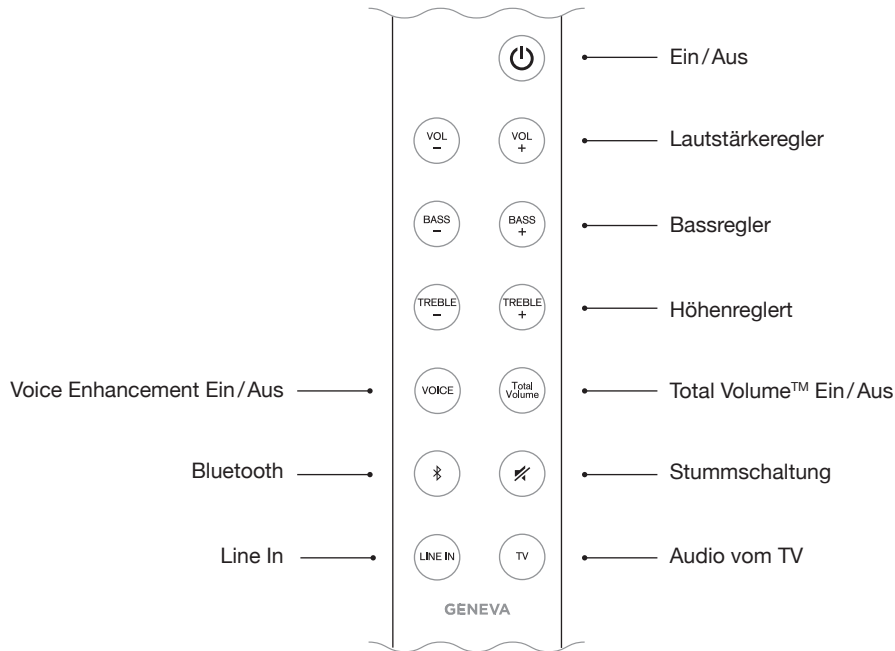
## FERNBEDIENUNG



### Erweiterte Funktionen (Taste für 3 Sekunden halten)

-  Automatisches Einschalten & automatische Auswahl deaktivieren.
-  TV-Eingänge manuell auswählen.

## SENSORTASTEN

Über dem Display befinden sich folgende Sensortasten:

	Ein / Aus		Lautstärke runter
	Lautstärke hoch		Audioquellen wechseln: TV, Bluetooth, Line In

## ANSCHLÜSSE AUF DER RÜCKSEITE

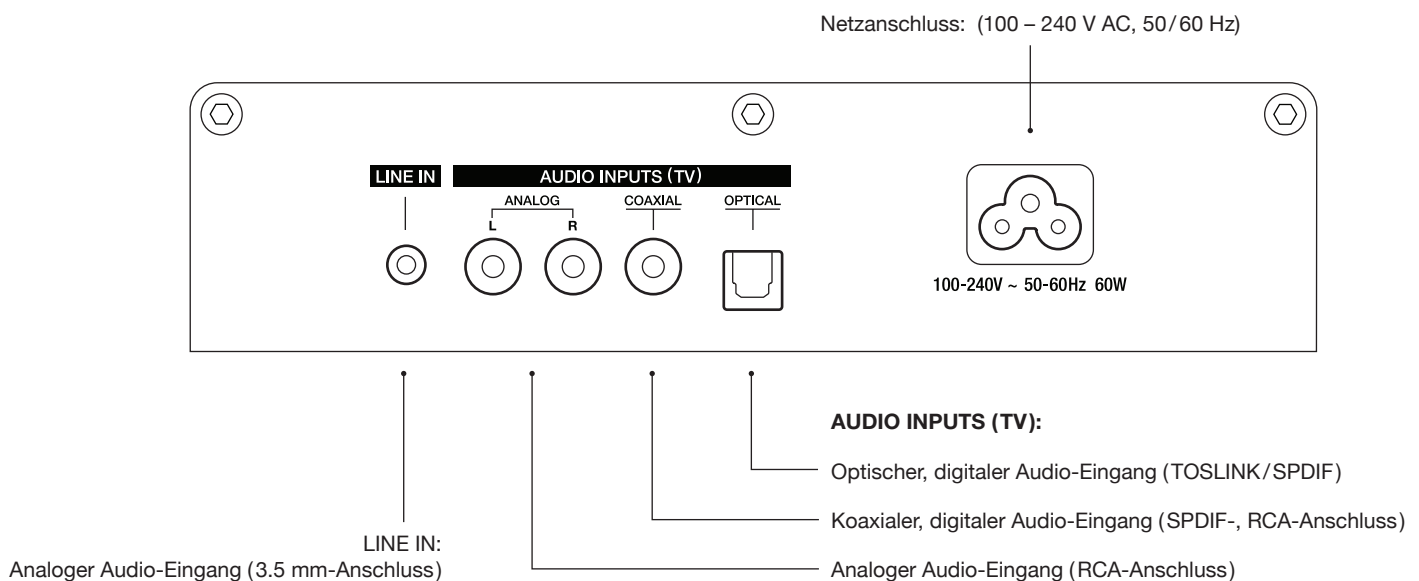

### Normalbetrieb

Sobald Sie das TV-Gerät mit dem Model Cinema verbunden haben, können Sie mit dem Betrieb des Model Cinema beginnen. Da das Model Cinema sich selbst automatisch ein- und ausschaltet, müssen Sie lediglich die Audio-Einstellungen anpassen (Lautstärke, Bass, Höhen, Total Volume, Voice Enhancement).

Drücken Sie  auf der Fernbedienung, um das Audio vom TV zu hören.

### Ändern der Lautstärke

Es gibt mehrere Wege der Lautstärkeregelung:

- Mithilfe der Lautstärkeregelung Ihrer TV-Set-Top-Box oder Ihres Satelliten-Receiver. In diesem Fall wählen Sie eine angemessene maximale Lautstärke mit der Model Cinema-Fernbedienung, und benutzen dann die Fernbedienung der Set-Top-Box.
- Benutzen Sie die Lautstärkeregelung Ihrer Model Cinema-Fernbedienung.
- Benutzen Sie die Lautstärkeregelung über dem Display.

### Automatisches Einschalten

Wenn Ihr TV eingeschaltet wird, schaltet sich das Model Cinema automatisch selbst ein, sobald es ein Audio-Signal auf einem der drei TV-Eingänge gibt.



### Automatisches Ausschalten

Das Model Cinema wird sich nach 15 Minuten automatisch selbst ausschalten, falls es keine aktive Bluetooth-Verbindung gibt, oder wenn es kein Audio-Signal auf einem der TV- oder Line-in-Eingänge gibt.

### Automatische Auswahl des TV-Audio-Eingangs

Das Model Cinema wählt automatisch den richtigen Audio-Eingang aus den drei verschiedenen TV-Audio-Eingängen aus (analog, koaxial und optisch).

### Manuelle Auswahl des TV-Audio-Eingangs

Wenn Sie  für einige Sekunden drücken und halten, können Sie die drei TV-Audio-Eingänge manuell auswählen. Wenn Sie  für 3 Sekunden drücken, wird die automatische Auswahl wieder eingeschaltet. Wenn die automatische TV-Eingangs-Auswahl deaktiviert ist, ist die automatische Einschalt-Funktion ebenfalls deaktiviert.

## AUDIO

Total Volume und Voice Enhancement verbessern Ihr Audio-Erlebnis im TV-Modus. Diese Funktionen werden bei Bluetooth oder Line-in nicht unterstützt.

### Total Volume™

Drücken Sie  um die Total Volume-Funktion ein- und auszuschalten. dbx-tv® Total Volume ist eine patentierte Audio-Technologie, die ein angenehmes Fernseh-Erlebnis gewährleistet, ohne schrille Lautstärkenschwankungen durch:

- **Laute Werbung:** Die Lautstärke vieler Werbungen ist in der Regel höher als die des regulären TV-Programms. Mit eingeschaltetem Total Volume müssen Sie die TV-Lautstärke nicht vor und nach der Werbung anpassen.
- **Filme:** Die Audiospur auf einer DVD oder Blu-ray wird für Kinos produziert. Die Lautstärkeunterschiede zwischen leisen und lauten Passagen können extrem sein. Total Volume gleicht diese Unterschiede aus, sodass Sie die Lautstärke beim Ansehen des Films nicht anpassen müssen.
- **Nächtliches Fernsehen:** Leise Konversationen können schwer zu verstehen sein, wenn man TV mit niedriger Lautstärke sieht, und laute Sound-Effekte können die Nachbarn stören. Mit Total Volume können leise Gespräche verstärkt und laute Episoden nahe an der durchschnittlichen Lautstärke des Programms gehalten werden, damit es nicht notwendig ist, die TV-Lautstärke anzupassen.

### Voice Enhancement (Spracheinstellung)

Dieses Feature hilft Ihnen, Konversationen besser zu verstehen. Drücken Sie , um diese Funktion ein- und auszuschalten.

### Bass und Höhen

Mit  und  auf der Model Cinema-Fernbedienung passen Sie Bass und Höhen an.

## BLUETOOTH

Handys und Computer mit Bluetooth können mit dem Model Cinema verbunden werden und ohne Kabelverbindung Musik abspielen. Das Handy oder der Computer muss jeweils Bluetooth A2DP unterstützen.

### Ersteinrichtung („Kopplung“) mit dem iPhone®

1. Drücken Sie die -Taste auf der Fernbedienung. Warten Sie 20 Sekunden, bis das Model Cinema-Display ein blinkendes „PAIR“ anzeigt.
2. Wählen Sie „Einstellungen“ auf Ihrem iPhone®. Wählen Sie „Allgemein/Bluetooth“. Schalten Sie Bluetooth ein. Neue Bluetooth-Geräte werden automatisch gefunden. Nach ein paar Sekunden erscheint „Geneva Cinema (Not Paired)“.
3. Wählen Sie „Geneva Cinema“ aus. Das Telefon verbindet sich jetzt („Kopplung“) mit dem Model Cinema.
4. Sobald es „gekoppelt“ ist, können Sie Musik auf Ihrem iPhone® abspielen und hören diese auf dem Model Cinema.

### Kopplungsanleitung für andere Geräte und Handys

Gehen Sie auf [www.genevalab.com](http://www.genevalab.com) wählen Sie „Support“ aus.

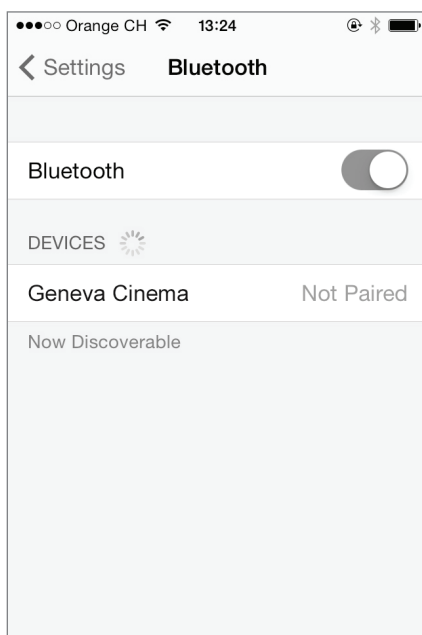

Bluetooth-Einstellungen auf dem iPhone®

### Statusinformationen auf dem Display

“SRCH”: Auf der Suche nach zuvor gekoppelten Geräten.

“CONNECTED”: Erfolgreich verbunden.

“PAIR”: Wenn das Model Cinema innerhalb von 20 Sekunden keine erfolgreiche Verbindung herstellen kann, wird es für 2 Minuten in den Kopplungsmodus gehen.

### Playing Music

Die meisten Smartphones stellen nach der Ersteinrichtung („Kopplung“) automatisch eine Verbindung mit dem Model Cinema her.

1. Drücken Sie auf die -Taste auf der Fernbedienung. Wenn das Model Cinema sich verbindet, erscheint im Display für einige Sekunden „CONNECTED“.
2. Jetzt wird die Musik, die auf Ihrem Handy abgespielt wird, automatisch an das Model Cinema gestreamt.

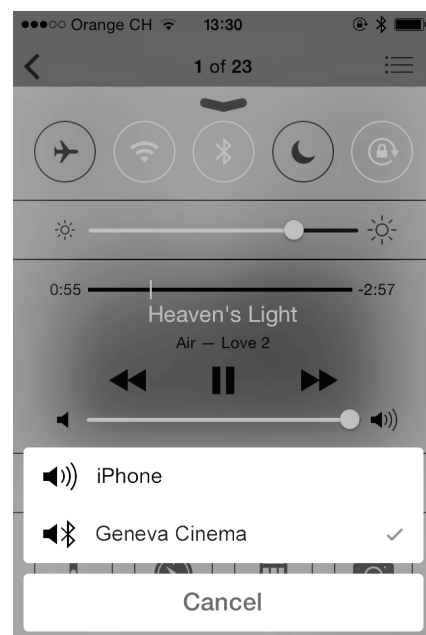

Auswahl von Bluetooth als Audioausgang (control center von iOS7)

## LINE IN

Das Model Cinema hat einen Line-in-Eingang (3.5 mm Stereo-Buchse) für externe Audiogeräte.

1. Schließen Sie ein Ende eines 3.5 mm-Kabels an den Line-In-Anschluss auf der Rückseite des Model Cinema an.
2. Schließen Sie dann das andere Ende des Kabels an das Audiogerät an (Kopfhörer- oder Line-Out-Anschluss).
3. Drücken Sie  auf der Fernbedienung.

# ANSCHLUSS AN DAS TV GERÄT

## ÜBERSICHT

Überprüfen Sie Ihre TV-Ausgänge. Wählen Sie, abhängig von den vorhandenen Anschlüssen, eine der unten aufgeführten Konfigurationen.

Sobald das Model Cinema eingeschaltet wurde, drücken Sie  auf der Model Cinema-Fernbedienung. Der Anschluss an das TV-Gerät ist denkbar einfach: das Model Cinema wird automatisch die richtigen TV-Eingänge auswählen. Falls das TV-Gerät sowohl analoge, als auch digitale Audio-Ausgänge hat, sind die digitalen Audio-Ausgänge zur Gewährleistung der besten Audio-Qualität empfohlen.

### TV-Gerät mit digitalem Audio-Ausgang (optisch/TOSLINK)

1. Verwenden Sie ein Glasfaserkabel, um das TV-Gerät (kleiner quadratischer Stecker mit einem roten Licht darin) und das Model Cinema (Anschluss „OPTICAL“) zu verbinden.
2. Zum Ändern der Audiowiedergabe von den Lautsprechern Ihres TV-Gerätes auf seine Audio-Ausgänge zu ändern, wählen Sie „Externe Lautsprecher“ im TV-Einstellungsmenü.

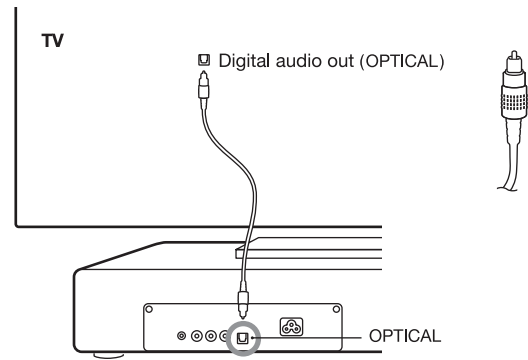

### TV-Gerät mit digitalem Audio-Ausgang (Koaxial/SPDIF)

1. Verwenden Sie ein Audiokabel, um das TV-Gerät (Einzelner, gelber Cinchstecker) mit dem Model Cinema (Anschluss „COAXIAL“) zu verbinden. Das Audiokabel verfügt über einzelne Cinch-Anschlüsse auf beiden Seiten.
2. Wählen Sie „Externe Lautsprecher“ im TV-Einstellungsmenü.

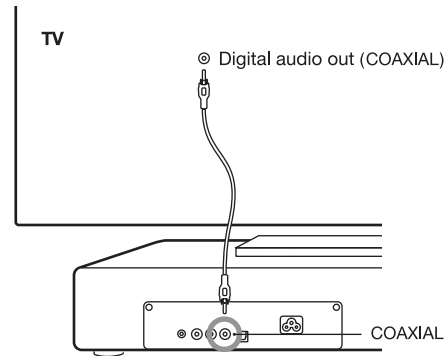

### TV-Gerät mit analogem Audio-Ausgang

1. Schließen Sie ein Audiokabel vom Fernsehgerät (roter & weißer Cinch-Anschluss oder 3,5mm-Anschluss) an das Model Cinema (Anschluss „ANALOG“) an.
2. Wählen Sie „Externe Lautsprecher“ im TV-Einstellungsmenü.

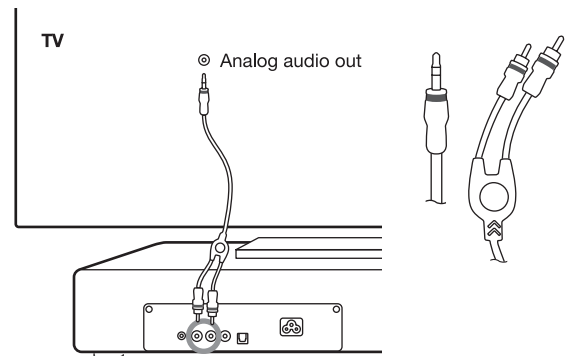

### TV mit Kopfhörer-Ausgang

1. Schließen Sie ein Audiokabel vom Kopfhörer-Ausgang Ihres TVs (6,35mm- oder 3,5mm-Anschluss) an das Model Cinema (Anschluss „ANALOG“) an.
2. Normalerweise werden die TV-Lautsprecher automatisch deaktiviert, wenn man einen Stecker in den Kopfhörer-Anschluss steckt. In diesem Fall müssen Sie nichts in Ihren TV-Einstellungen ändern.



## ANSCHLUSS AN DAS TV GERÄT

### ANSCHLUSS EINES DVD-PLAYERS, EINER SPIELEKONSOLE UND ANDERER GERÄTET

Verbinden Sie sämtliche Videoquellen, wie DVD-Player, Blu-ray-Player, Spielekonsolen oder Set-Top-Boxen mit Ihrem TV-GERÄT. Verbinden Sie diese Geräte nicht direkt mit dem Model Cinema.

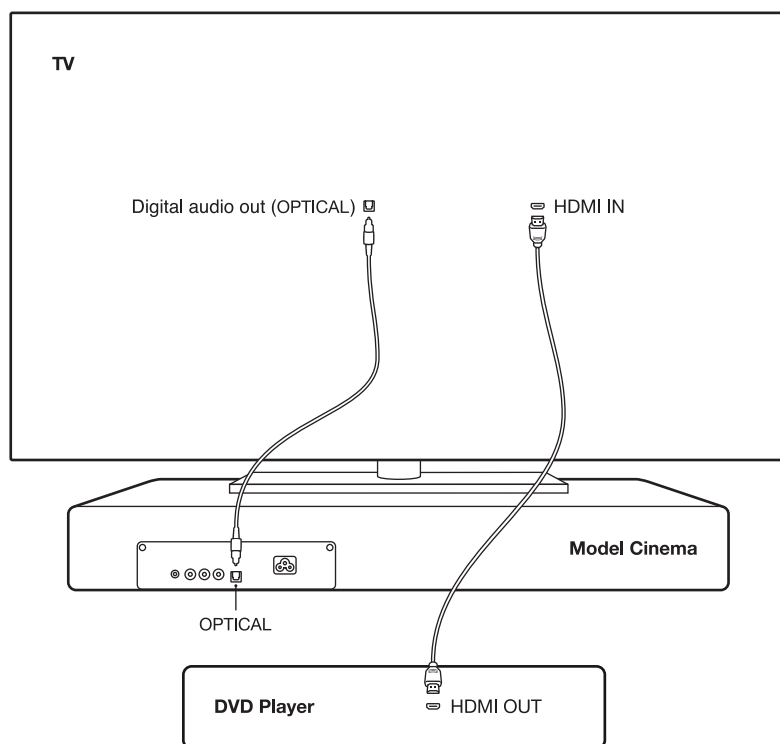

#### Warnung

Verbinden Sie nicht mehr als ein Kabel an einen der drei TV-Audio-Eingänge, um ein Durcheinanderbringen der automatischen Eingangsauswahl zu verhindern.

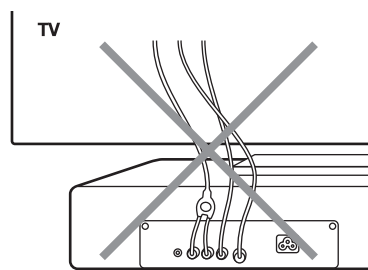

# FEHLERBEHEBUNG

Online-Support: [support.genevalab.com](http://support.genevalab.com)

## ALLGEMEINES

### Wie reinige ich das Gehäuse?

Das Gehäuse kann mit einem leicht angefeuchteten Tuch gereinigt werden. Benutzen Sie ausschließlich ein nicht-kratzendes Tuch. Benutzen Sie keine Papiertücher (Haushaltstücher), da diese Glasfasern enthalten können, die Kratzer hinterlassen.

Sie können eine leichte Seifenlauge, aber niemals heißes Wasser, verwenden. Vergewissern Sie sich beim Reinigen, dass Sie niemals in Kontakt mit dem GENEVA-Logo und den Sensortasten in Berührung kommen.

Benutzen Sie keine Reinigungsmittel, Politur, Wachs oder andere Chemikalien, da diese zu Schäden am Gehäuselack führen.

### Wie wechselt man die Batterie in der Fernbedienung?

1. Drücken Sie den, im Lieferumfang enthaltenen, Pin in das kleine Loch am Ende der Fernbedienung.  
Alternativ können Sie auch das Ende einer gebogenen Büroklammer verwenden.
2. Drücken Sie den Pin hinein, bis das Batteriefach sich herausbewegt.
3. Ersetzen Sie die Batterie (3V Lithium Zelle, CR2032). Stellen Sie sicher, dass die Batterie mit der richtigen Polarität eingelegt ist. (Das „+“-Zeichen der Batterie muss auf derselben Seite wie das „+“-Zeichen auf dem Batteriefach, sein).

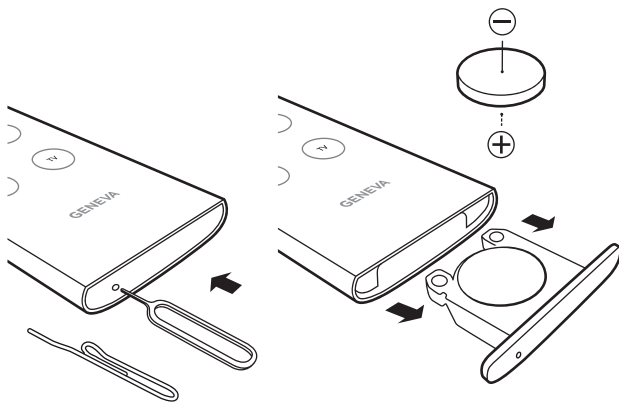

### Wie hoch ist der Stromverbrauch im Standby-Modus?

0.35 Watt (ausgeschaltet via Fernbedienung oder dem Ein-/Ausschalt-Knopf auf der Geräteoberseite).

### Wieviel Gewicht kann ich maximal auf das Model Cinema stellen?

25 kg.

## TV

### Es gibt keinen Ton vom TV-Gerät

- Überprüfen Sie das TV-Einstellungsmenü; in der „Lautsprecherwahl“, wählen Sie „Externe Lautsprecher“, verwenden Sie nicht die „TV-Lautsprecher“.
- Überprüfen Sie das TV-Einstellungsmenü; bei „SPDIF/optischer Ausgang“, wählen Sie „PCM“. Wählen Sie nicht „automatisch“ oder „Dolby Digital“.

### Die Lautstärke des TVs ist zu gering – Ich kann nicht viel hören

Stellen Sie sicher, dass sowohl die Lautstärke des TVs, als auch die des Model Cinema richtig eingestellt ist.

### Die Lautstärke des TVs ist zu hoch – Ich höre Verzerrungen

Es gibt ein fortgeschrittenes Verfahren, um die Eingangsverstärkung anzupassen. Gehen Sie dazu auf: [support.genevalab.com](http://support.genevalab.com).

### Warum haben Total Volume und Voice Enhancement keinen Effekt auf den Ton?

Total Volume und Voice Enhancement arbeiten nur im TV-Modus, sie werden im Line-in- oder Bluetooth-Modus nicht unterstützt.

### Warum schaltet sich das Model Cinema von selbst aus?

Das Model Cinema hat eine automatische Ein- und Ausschaltfunktion. Wenn es für einige Minuten kein Eingangs-Audiosignal gibt, schaltet es sich automatisch aus. Diese Funktion kann deaktiviert werden, indem man  für drei Sekunden gedrückt hält.

### Kann ich die automatische Einschalt-Funktion deaktivieren?

Ja. Halten Sie für ein paar Sekunden  gedrückt.

### Kann ich die automatische Eingangs-Auswahl des TV-Audio-Eingangs deaktivieren?

Ja. Drücken und halten Sie  für einige Sekunden und wählen Sie dann eine der drei TV-Audio-Eingänge über Ihr TV- Gerät. Wenn die automatische TV-Eingangs-Auswahl deaktiviert ist, ist die automatische Einschalt-Funktion ebenfalls deaktiviert.

### Warum wird das Model Cinema nicht automatisch eingeschaltet, wenn das TV-Gerät an ist?

In diesem Fall ist die automatische Einschalt-Funktion oder automatische Eingangs-Auswahl deaktiviert. Beide Funktionen müssen aktiviert sein, um das Model Cinema automatisch einzuschalten.

### Ich höre das TV-Gerät, aber wenn ich eine DVD abspiele, kann ich nichts hören

Vielleicht sendet Ihr TV-Gerät komprimiertes Audio (Dolby Digital/AC3 oder DTS) über die digitalen Audio-Eingänge (koaxial oder optisch). Das Model Cinema unterstützt diese Formate nicht. Stellen Sie sicher, dass die Einstellungen Ihres TVs korrekt sind: für „Audio-Output“ wählen Sie „uncompressed audio/PCM“. „Automatisch“ oder „Multi-Kanal 5.1-Output“ sind falsch.

### Das TV-Gerät ist aus, aber Model Cinema schaltet sich selbst wieder ein

Höchstwahrscheinlich ist immer noch ein aktives Audio-Signal verbunden, welches das Model Cinema einschaltet. Stellen Sie sicher, dass Sie nur ein Kabel vom TV zum Model Cinema verbunden haben.

## BLUETOOTH

### Wie setzt man Bluetooth zurück (Reset)?

Bis zu 8 gekoppelte Bluetooth-Geräte können gespeichert werden. Um den Speicher zu löschen, führen Sie die folgenden Schritte aus:

1. Wählen Sie Bluetooth mit der Fernbedienung.
2. Innerhalb von 5 Sekunden nach Eingabe des Bluetooth-Modus, halten Sie die Taste  auf der Fernbedienung gedrückt, bis „RESET“ erscheint.
3. Koppeln Sie Ihr Handy erneut.

## SUPPORT

### Wartung und Reparatur

Wenn das Produkt beschädigt ist und repariert werden muss, wenden Sie sich bitte an Ihren Händler. Besuchen Sie [www.genevalab.com](http://www.genevalab.com), um einen Händler in Ihrer Nähe zu finden.

### Garantie

Lesen Sie die spezifischen Bedingungen für Ihr Land, unter [www.genevalab.com](http://www.genevalab.com).

## INFORMATIONS DE SÉCURITÉ IMPORTANTES

1. Lisez ces instructions
2. Conservez ces instructions
3. Respectez tous les avertissements
4. Suivez toutes les instructions
5. N'utilisez pas cet appareil près de l'eau.
6. Nettoyez-le uniquement avec un chiffon sec.
7. Ne bloquez pas les ouvertures de ventilation. Procédez à l'installation conformément aux instructions du fabricant.
8. N'installez pas l'appareil près d'une source de chaleur telle qu'un radiateur, une arrivée d'air chaud, un four ou tout autre appareil (notamment les amplificateurs) générant de la chaleur.
9. Ne supprimez pas la sécurité de la fiche polarisée ou mise à la terre. Une fiche polarisée possède deux lames dont l'une est plus large que l'autre. Une fiche mise à la terre possède deux lames et une broche de terre. La lame plus large ou la broche sont fournies pour votre sécurité. Si la fiche fournie ne rentre pas dans votre prise, consultez un électricien pour remplacer la prise obsolète.
10. Protégez le cordon d'alimentation contre les risques de piétinement ou de pincement notamment au niveau des fiches, des prises de courant et des points de raccordement de l'appareil.
11. Utilisez uniquement les fixations et accessoires recommandés par le fabricant.
12. Utilisez uniquement le chariot, stand, trépied, support ou table spécifiés par le fabricant ou vendus avec l'appareil. Si vous utilisez un chariot, soyez prudent lorsque vous déplacez l'ensemble chariot/appareil pour éviter les blessures en cas de chute.
13. Débranchez cet appareil en cas d'orage ou s'il n'est pas utilisé pendant une longue période.
14. Confiez toutes les réparations à un technicien qualifié. La réparation est nécessaire lorsque l'appareil a été endommagé de quelque façon que ce soit, comme l'endommagement de la fiche ou du cordon d'alimentation, un déversement de liquide ou une insertion d'objet dans l'appareil, l'exposition de l'appareil à la pluie ou à l'humidité, un fonctionnement anormal ou une chute de l'appareil.
15. N'installez pas cet équipement dans un espace confiné ou encastré comme une bibliothèque ou endroit similaire et maintenez de bonnes conditions de ventilation. La ventilation ne doit pas être entravée en obstruant les ouvertures d'aération avec des objets tels que journaux, nappes, rideaux, etc.
16. **AVERTISSEMENT** : Veuillez vous référer aux informations électriques et de sécurité figurant au bas du boîtier (extérieur) avant d'installer ou d'utiliser l'appareil.
17. **AVERTISSEMENT** : Pour réduire le risque d'incendie ou de choc électrique, n'exposez pas cet appareil à la pluie ou à l'humidité. L'appareil ne doit pas être exposé à des éclaboussures et de plus, aucun objet rempli de liquide, tel qu'un vase, ne doit être posé sur l'appareil.
18. **ATTENTION** : Un risque d'explosion existe si la pile n'est pas remplacée correctement. Remplacez-la uniquement par une pile du même type ou équivalente.
19. **AVERTISSEMENT** : La batterie (batterie ou piles ou bloc-piles) ne doit pas être exposée à une chaleur excessive comme le soleil, le feu, etc.
20. **AVERTISSEMENT** : Lorsque la prise d'alimentation est utilisée comme dispositif de déconnexion, ce dispositif doit demeurer aisément accessible.
21. **Élimination correcte de ce produit.** Ce symbole indique que ce produit ne doit pas être jeté avec les autres déchets ménagers dans toute l'UE. Afin d'éviter tout effet nocif sur l'environnement ou la santé humaine, engendré par une mauvaise élimination des déchets, recyclez-le de façon responsable afin de promouvoir la réutilisation durable des ressources matérielles. Lorsque votre appareil arrive en fin de vie, déposez-le dans un point de collecte ou de retour ou contactez le revendeur où le produit a été acheté. Il pourra se charger du recyclage adéquat de l'appareil.

**Pile de la télécommande** : conservez la pile de la télécommande hors de portée des enfants. Une mauvaise manipulation peut entraîner un incendie ou une brûlure chimique. Ne la rechargez pas, ne la démontez pas, ne la chauffez pas au-delà de 212 °F (100 °C). Remplacez-la exclusivement avec une pile de même type et de même numéro de modèle (pile bouton au lithium CR2032, 3 V).

**Températures de fonctionnement**: La plage de température recommandée pour l'appareil Model Cinema est comprise entre 5 et 40 °C.

### CONFORMITE

#### Canada

Cet appareil est conforme la norme d'Industrie Canada exempts de licence RSS (s). Son fonctionnement est soumis aux deux conditions suivantes: (1) cet appareil ne peut pas causer d'interférences, et (2) cet appareil doit accepter toute interférence, y compris les interférences qui peuvent causer un mauvais fonctionnement de l'appareil.

Industrie Canada (IC): Nr. 10107A-A040

#### Conformité CE

G-Lab GmbH déclare que cet appareil est conforme aux exigences essentielles et aux autres dispositions pertinentes de la directive 1999/5/CE. La déclaration de conformité peut être consultée sur demande à G-Lab GmbH, Zurich, Suisse, ou sur <http://genevalab.com>.

## CE0979

**Ce produit peut être recyclé.** Les produits portant ce symbole NE DOIVENT PAS être jetés avec les déchets ménagers courants. A la fin du cycle de vie du produit, apportez-le dans un centre de collecte conçu pour le recyclage des dispositifs électriques et électroniques. Renseignez-vous sur les points de retour et de collecte auprès de votre collectivité locale

**La directive européenne sur les Déchets d'équipements électriques et électroniques (DEEE)** a été mise en œuvre pour diminuer considérablement la quantité de déchets enfouis, réduisant de ce fait l'impact environnemental sur notre planète et notre santé. Agissez toujours de façon responsable en recyclant les produits usagés. Si ce produit peut encore être utilisé, envisagez de le donner ou de le vendre.



**Piles usagées**: ne jetez pas les piles usagées n'importe où, suivez les réglementations locales. Ne jetez pas les piles dans le feu.

Geneva® est une marque déposée de G-Lab GmbH.

Apple, iPod, iPhone and iPad are trademarks of Apple Computer, Inc. registered in the U.S. and other countries.

© 2012 G-Lab GmbH. Tous droits réservés. Conformément à la réglementation sur les droits d'auteur, le présent manuel ne peut être copié, en tout ou partie, sans l'accord écrit de G-Lab GmbH.

La marque et les logos Bluetooth® sont des marques déposées appartenant à Bluetooth SIG, Inc.

La marque EmbracingSound® est la propriété d'Embracing Sound Experience AB. Total Volume™ and dbx-tv® is a registered trademark of THAT Corporation.

# MISE EN ROUTE

## À PROPOS DU MODEL CINEMA

Le Model Cinema est compatible avec les sources audio suivantes :

- TV (analogique, coaxial, entrées optiques)
- Bluetooth
- Appareils externes (entrée audio analogique)

Le Model Cinema contient les fonctions suivantes :

- Sélection automatique des trois entrées audio TV différentes
- Mise en marche automatique
- Arrêt automatique
- L'éclairage de l'écran diminue automatiquement si la télécommande n'est pas utilisée

Les caractéristiques audio suivantes améliorent votre écoute :

- Ajustement automatique du volume audio basé sur la technologie Total Volume™
- Voice Enhancement (Renforcement des voix) pour une meilleure compréhension des conversations
- Reproduction stéréo très étendue

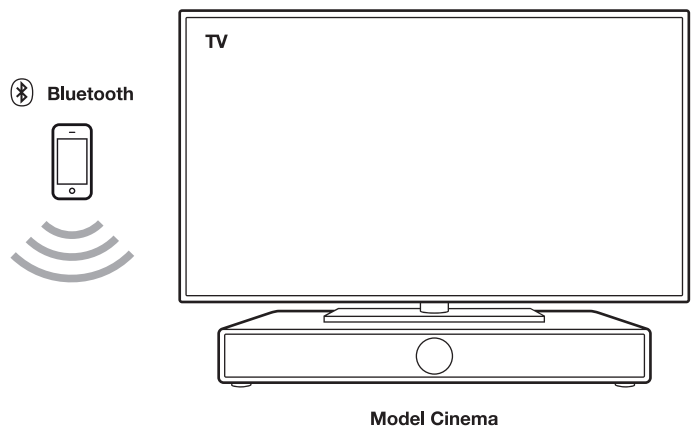

## MISE EN ROUTE

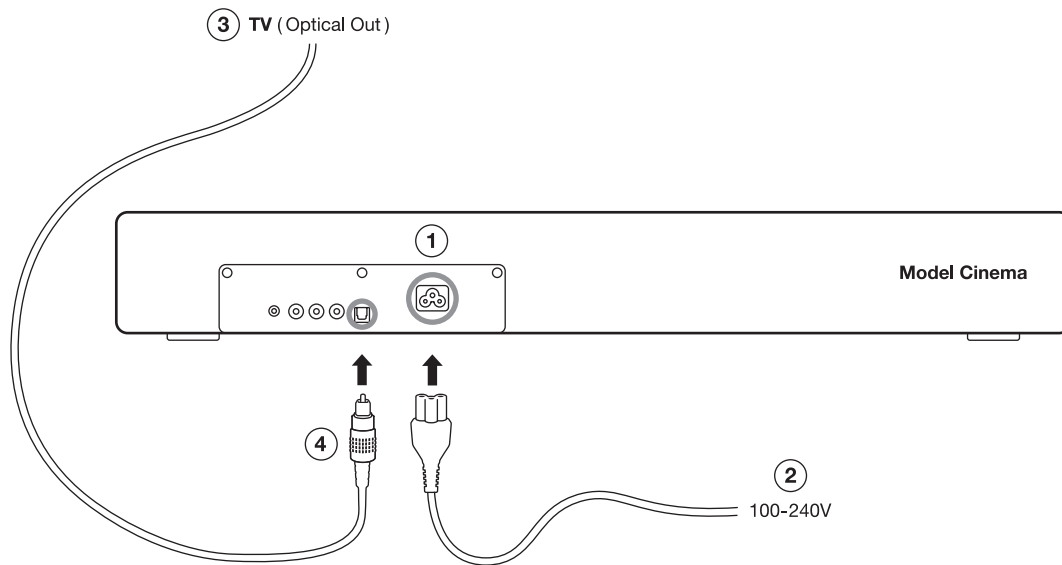

### I Branchez l'alimentation au Model Cinema

Sur le panneau arrière, branchez le câble d'alimentation au connecteur d'alimentation CA (1), puis à une prise murale (2).

### II Branchez le téléviseur au Model Cinema

Placez le téléviseur au-dessus de Model Cinema. Puis branchez la sortie audio du téléviseur (3) (audio optique, coaxiale ou analogique) au Model Cinema (4).

Pour avoir plus de détails, lisez le chapitre « TV Setup ».

### III Allumez le téléviseur

Utilisez la télécommande pour allumer votre téléviseur. Le Model Cinema se mettra alors en marche automatiquement. Par ailleurs, il choisira automatiquement et correctement le connecteur de l'entrée audio.

# UTILISATION DU MODEL CINEMA

## TÉLÉCOMMANDE

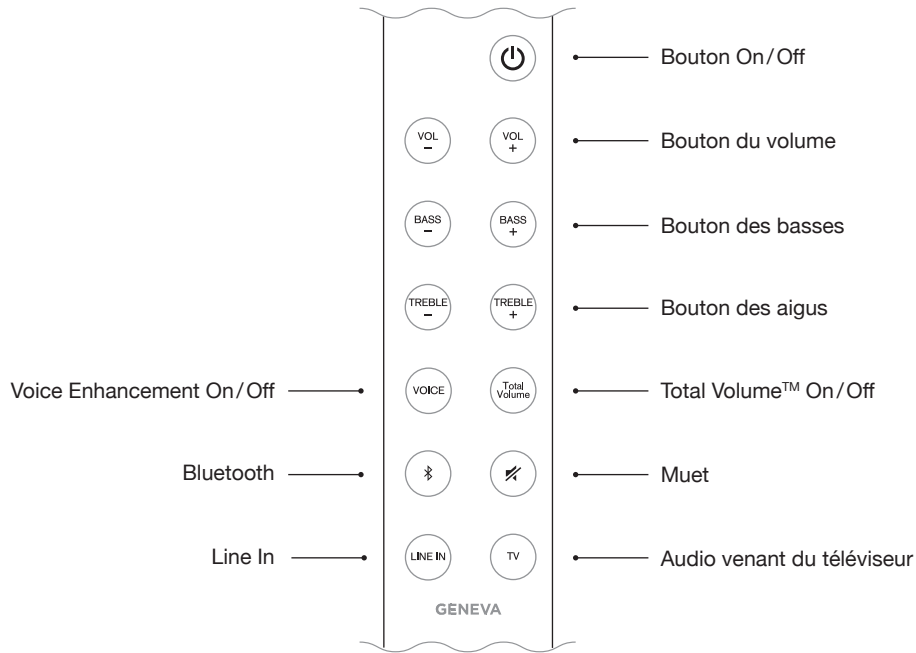

### Fonctions avancées (maintenir la touche appuyée pendant 3 sec.)

- 🔇 Désactive/active la fonction de mise en marche automatique et la sélection automatique de l'entrée audio du téléviseur
- TV Sélection manuelle des entrées du téléviseur

## TOUCHES TACTILES

Les touches tactiles suivantes sont au-dessus de l'écran :

🔇	Bouton On/Off	-	Baisse du volume
+	Augmentation du volume	M	Changez les sources audio : TV, Bluetooth, Line In

## CONNECTEURS SUE LE PANNEAU ARRIÈRE

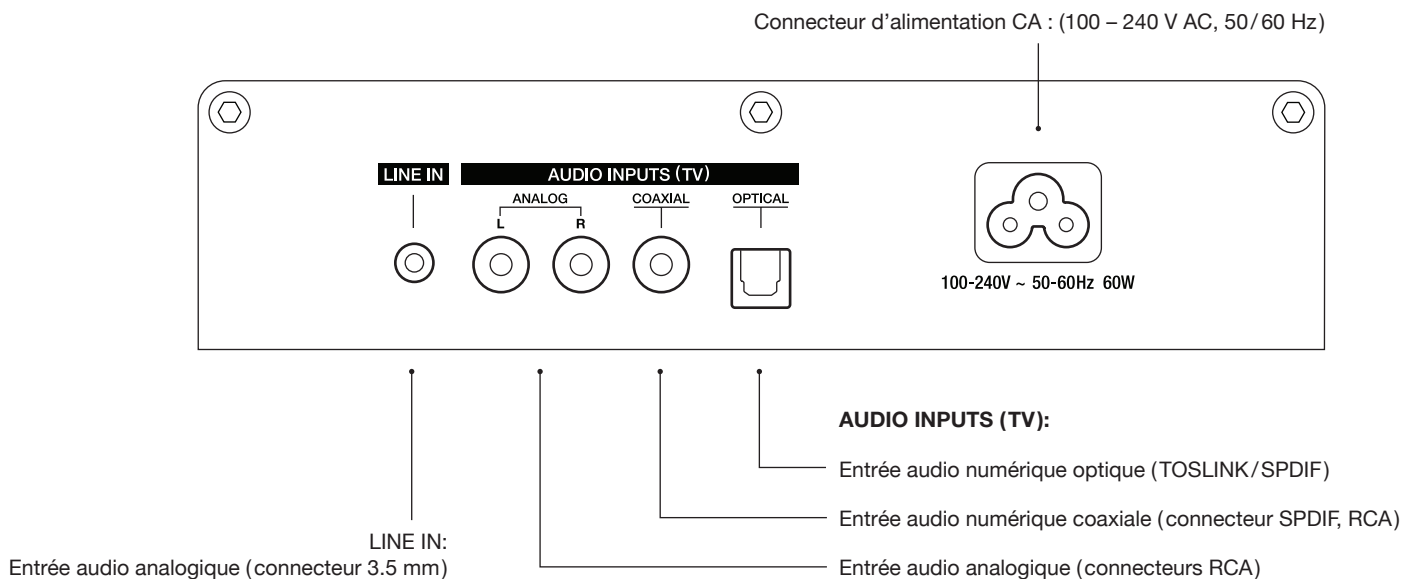

### Fonctionnement normal

Une fois que vous avez connecté le téléviseur au Model Cinema, vous pouvez commencer à utiliser le Model Cinema. Puisque le Model Cinema se met en marche et s'arrête automatiquement, vous ne devez personnaliser que les réglages audio (volume, basses, aigus, Total Volume, Voice Enhancement).

Appuyez sur TV sur la télécommande pour écouter l'audio provenant du téléviseur.

### Changer le volume

Il y a plusieurs façons de contrôler le volume :

- Utiliser le contrôle de volume votre terminal numérique de téléviseur ou récepteur satellite. Dans ce cas, choisissez un volume maximum raisonnable à l'aide de la télécommande du Model Cinema, puis utilisez la télécommande du terminal numérique.
- Utilisez les contrôles de volume de la télécommande du Model Cinema.
- Utilisez les contrôles de volume placés au-dessus de l'écran.

### Mise en marche automatique

Si votre téléviseur est allumé, le Model Cinema se met en marche automatiquement, aussitôt qu'un signal est détecté sur l'un des trois connecteurs d'entrées de téléviseur.



### Arrêt automatique

Le Model Cinema s'arrêtera automatiquement au bout de 15 minutes s'il n'y a pas de connexion Bluetooth active, ou s'il n'y a aucun signal audio provenant des entrées TV ou des connecteurs Line-in.

### Sélection automatique de l'entrée audio du téléviseur

Le Model Cinema sélectionne automatiquement l'entrée audio correcte provenant de l'une des trois entrées audio différentes du téléviseur (analogique, coaxiale et optique).

### Sélection manuelle de l'entrée audio du téléviseur

Si vous maintenez  appuyé pendant quelques secondes, vous pouvez choisir parmi les trois entrées différentes du téléviseur manuellement. Si vous appuyez  pendant quelques secondes la sélection automatique sera nouvellement activée. Si la sélection automatique d'entrée de téléviseur est désactivée, la fonction de mise en marche automatique est aussi désactivée.

## AUDIO

Total Volume et Voice Enhancement améliorent votre écoute en mode TV. Ces fonctions ne sont pas supportées par Bluetooth ou Line-in.

### Total Volume™

Appuyez sur  pour activer ou désactiver la fonction Total volume. dbx-tv® Total Volume est une technologie audio brevetée qui garantit que regarder la télévision sera une expérience agréable sans aucune des variations de niveau sonore désagréables causées par :

- **les publicités bruyantes** : Le niveau sonore d'un grand nombre de publicités est en général plus élevé que celui des programmes de télévisions normaux. Avec Total Volume activé, vous n'avez pas besoin d'ajuster le volume avant et après les publicités.
- **Films** : La piste audio d'un DVD ou d'un Blu-ray est conçue pour les cinémas. Les différences de niveau sonore entre les passages calmes et bruyants peuvent être extrêmes. Total Volume équilibre ces différences de sorte que vous n'avez pas à ajuster le volume en regardant le film.
- **Regarder la télévision de nuit** : Il peut être difficile de comprendre les conversations à voix basse en regardant la télévision avec un bas volume, et les effets sonores bruyants peuvent déranger les voisins. Total Volume est utilisé pour augmenter le volume des conversations à voix basse et pour maintenir celui des épisodes bruyants au niveau de bruit moyen du programme, il n'est donc pas nécessaire d'ajuster le volume du téléviseur.

### Voice Enhancement (Renforcement des voix)

Cette fonctionnalité vous permet de mieux entendre les conversations. Appuyez sur  pour activer ou désactiver cette fonction.

### Basses et aigus

Utilisez   et   sur la télécommande du Model Cinema pour ajuster les basses et les aigus.

## BLUETOOTH

Les téléphones portables et les ordinateurs avec Bluetooth peuvent se connecter au Model Cinema et lire de la musique. Le téléphone portable ou l'ordinateur doit prendre en charge le Bluetooth A2DP.

### Configuration initiale (« couplage ») avec un iPhone®

1. Appuyez sur la touche  de la télécommande. Attendez 20 secondes jusqu'à ce que « PAIR » clignote à l'écran du Model Cinema.
2. Sélectionnez la section « Réglages » sur votre iPhone®. Sélectionnez « Général / Bluetooth ». Activez la fonction Bluetooth. Les nouveaux appareils Bluetooth sont trouvés automatiquement. Après quelques secondes « Geneva Cinema (Not Paired) » s'affiche.
3. Sélectionnez « Geneva Cinema ». Le téléphone établit alors la connexion (« couplage ») avec le Model Cinema.
4. Une fois le « couplage » fait, vous pouvez lire de la musique sur un iPhone® et l'écouter sur le Model Cinema.

### Guide de couplage pour d'autres appareils et téléphones mobiles

Rendez-vous sur le site [www.genevalab.com](http://www.genevalab.com) et sélectionnez « Support. »

### Informations d'état sur l'écran

«SRCH» : Recherche de périphériques précédemment couplés.

«CONNECTED» : Connexion réussie.

«PAIR» : Si le Model Cinema ne réussit pas à se connecter dans les 20 secondes, il se met en mode de couplage pendant 2 minutes.

### Lecture de musique

La plupart des smartphones se connectent automatiquement au Model Cinema après le réglage initial (« couplage »).

1. Appuyez sur la touche  de la télécommande. Lorsque le Model Cinema se connecte ; l'écran affiche « CONNECTÉ » pendant quelques secondes.
2. Maintenant, la musique qui est lue sur votre téléphone mobile sera automatiquement diffusée sur le Model Cinema.

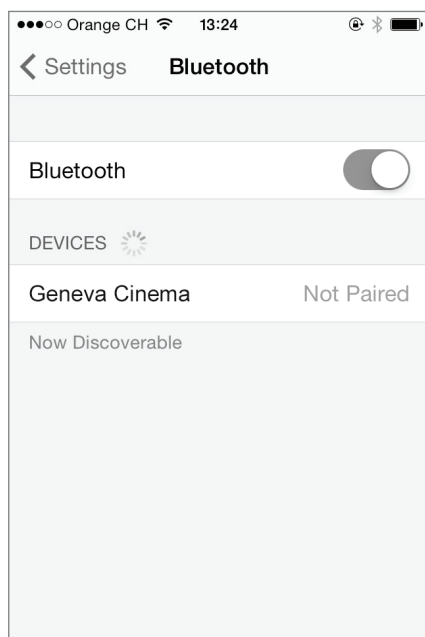

Réglages Bluetooth sur l'iPhone®

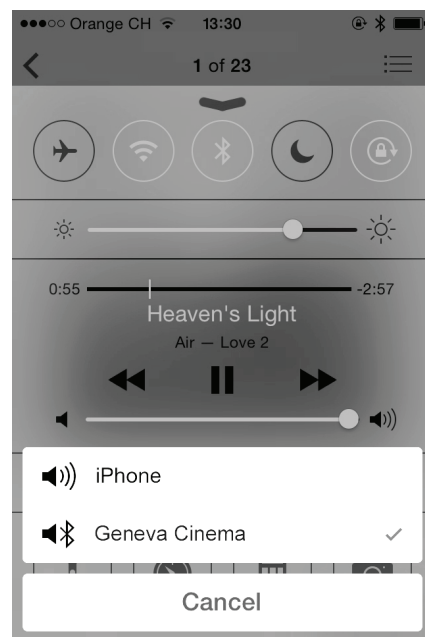

Sélection de Bluetooth comme sortie audio (control center d'iOS7)

## LINE IN

Le Model Cinema a une entrée Line-in (un connecteur stéréo de 3.5 mm) pour les appareils audio externes.

1. Branchez l'une des extrémités du câble 3.5mm au connecteur Line-In situé à l'arrière du Model Cinema.
2. Puis connectez l'autre extrémité à l'appareil audio (casque ou connecteur Line-Out).
3. Appuyez sur  sur la télécommande.

# RÉGLAGE TV

## GÉNÉRALITÉS

Vérifiez les connecteurs de sortie de votre téléviseur. En fonction du connecteur disponible, choisissez l'une des configurations ci-après.

Une fois que le Model Cinema a été allumé, appuyez sur  sur la télécommande du Model Cinema. Le réglage du téléviseur est extrêmement facile : le Model Cinema sélectionnera automatiquement les entrées correctes du téléviseur. Si le téléviseur possède des sorties audio analogiques et des sorties audio numériques, nous recommandons l'audio numérique pour garantir la meilleure qualité audio.

### TV avec sortie audio numérique (optique/TOSLINK)

1. Branchez un câble de fibre optique à partir de la TV (petit connecteur carré avec une lumière rouge interne) sur le Model Cinema (connecteur « OPTICAL »).
2. Pour faire passer la sortie audio de vos hauts parleurs de téléviseur vers son connecteur de sortie audio, vous devez sélectionner « haut-parleurs externes » dans le menu de configuration du téléviseur.

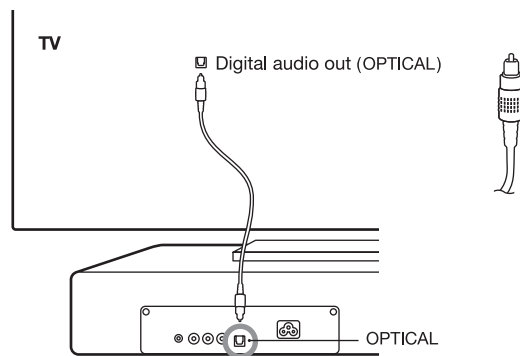

### TV avec sortie audio numérique (coaxiale/SPDIF)

1. Branchez un câble audio depuis le téléviseur (connecteur RCA simple) sur le Model Cinema (connecteur « COAXIAL »). Le câble audio est équipé de connecteurs RCA simples des deux côtés.
2. Sélectionnez « haut-parleurs externes » dans le menu de configuration du téléviseur.

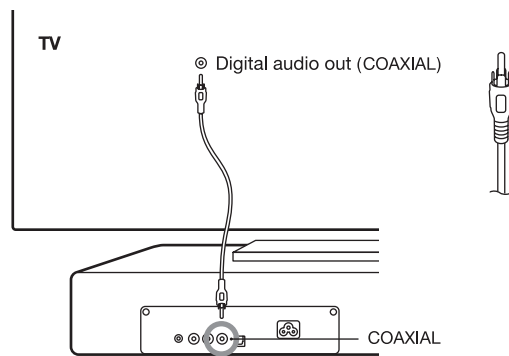

### TV avec sortie audio analogique

1. Branchez un câble audio depuis le téléviseur (double connecteur rouge & blanc RCA ou connecteur 3,5 mm) sur le Model Cinema (connecteur « ANALOG »).
2. Sélectionnez « haut-parleurs externes » dans le menu de configuration du téléviseur.

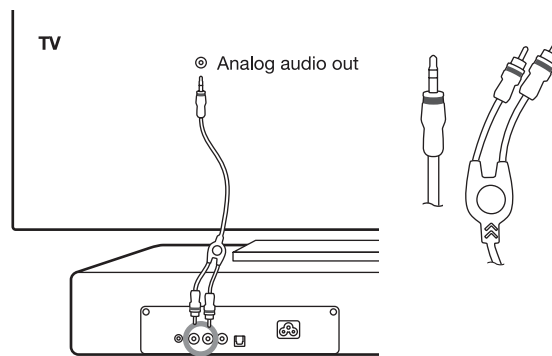

### TV avec sortie casque

1. Branchez un câble audio depuis le casque de votre téléviseur (connecteur 6,35 mm ou connecteur 3,5 mm) sur le Model Cinema (connecteur « ANALOG »).
2. Normalement, l'audio des hauts parleurs du téléviseur sont automatiquement désactivés, si vous insérez un connecteur dans la sortie casque. Dans ce cas, vous n'avez à changer aucun réglage du téléviseur.



# RÉGLAGE TV

## BRANCHEMENT D'UN LECTEUR DVD, D'UNE CONSOLE DE JEU ET D'AUTRES APPAREILS

Branchez n'importe quelle source vidéo telle qu'un lecteur DVD, un lecteur Bluray, une console de jeux ou un terminal numérique sur votre téléviseur. Ne connectez aucun de ces appareils directement sur le Model Cinema.

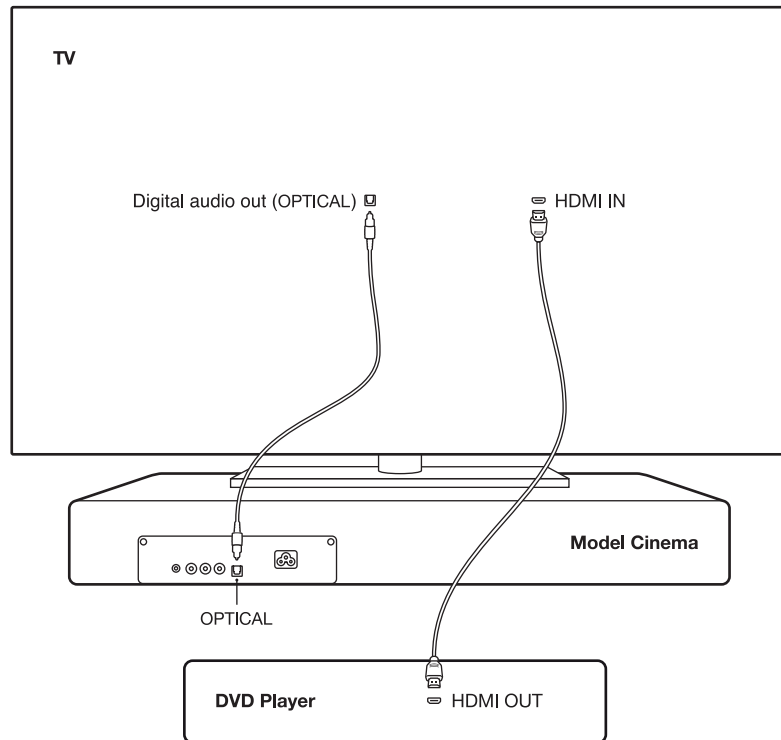

### Avertissement

Ne connectez pas plus d'un câble sur l'une des trois entrées audio du téléviseur pour éviter la confusion de la sélection d'entrée automatique.

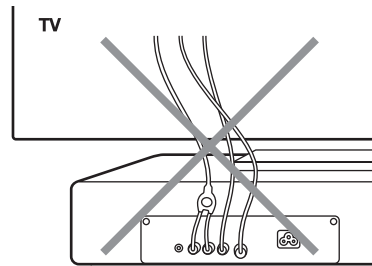

# DIAGNOSTIC DES PANNES

Support en ligne : [support.genevalab.com](http://support.genevalab.com)

## GÉNÉRAL

### Comment puis-je nettoyer le boîtier du haut-parleur ?

Le boîtier peut être nettoyé avec un chiffon imbibé d'eau. N'utilisez que des chiffons non-abrasifs. N'utilisez pas de serviettes en papier (papier à usage domestique), parce qu'il contient de la fibre de glace qui peut rayer.

De l'eau légèrement savonneuse peut être utilisée, mais jamais de l'eau chaude. En nettoyant, prenez soin de ne toucher ni le logo GENEVA ni les touches tactiles.

N'utilisez aucun détergent, encaustique, cire ou tout autre produits chimiques à usage ménager parce que cela endommagera le boîtier.

### Comment changer la pile de la télécommande ?

1. Introduisez l'épingle incluse dans l'emballage de livraison dans le petit trou situé à l'extrémité de la télécommande. Sinon, vous pouvez utiliser l'extrémité d'un trombone.
2. Poussez l'épingle vers l'intérieur, jusqu'à ce que le compartiment de la pile sorte.
3. Remplacez la batterie (pile au lithium 3 V, CR2032). Assurez-vous de respecter la polarité correcte. (Le signe « + » sur la pile doit être du même côté que le « + » de son support).

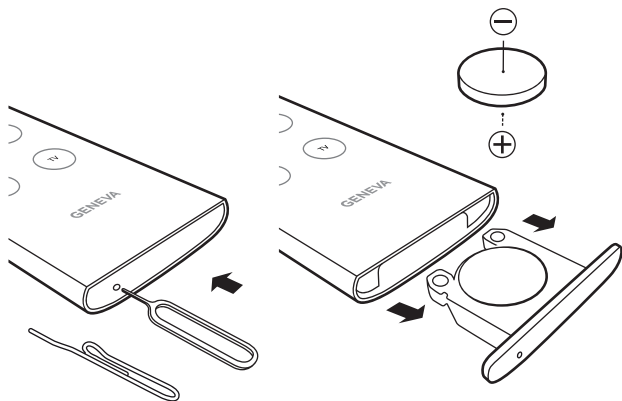

### Quelle est la consommation en mode veille ?

0.35 Watt

### Quel poids maximum puis-je placer sur le Model Cinema ?

25 kg.

## TV

### Il n'y a pas d'audio venant du téléviseur

- Vérifiez le menu de réglage du téléviseur, dans la section « sélection des hauts parleurs », choisissez « hauts parleurs externes », n'utilisez pas « hauts parleurs du téléviseur ».
- Vérifiez le menu de réglage du téléviseur, dans la « sortie optique/SPDIF », choisissez « PCM ». Ne choisissez ni « automatique » ni « Dolby Digital ».

### Le volume du téléviseur est trop bas – Je n'entends presque rien

Assurez-vous que le volume du téléviseur comme celui du Model Cinema sont ajustés correctement.

### Le volume du téléviseur est trop élevé – Je entends des distorsions

Il existe une procédure avancée permettant de réajuster l'entrée. Rendez-vous sur le site [support.genevalab.com](http://support.genevalab.com).

### Pourquoi TotalVolume et Voice enhancement n'ont aucun effet sur l'audio ?

TotalVolume et Voice enhancement ne fonction qu'en mode TV, ils ne sont pas supportés par les modes Line-In ou Bluetooth.

### Pourquoi le Model Cinema s'éteint-il tout seul ?

Le Model Cinema est muni d'une fonction de mise en marche et d'arrêt automatique. S'il n'y a pas d'entrée audio pendant quelques minutes, il s'éteindra automatiquement. Cette fonction peut être désactivée en maintenant  enfoncé pendant trois secondes.

### Puis-je désactiver la fonction de mise en marche automatique ?

Oui. Maintenez  enfoncé pendant quelques secondes.

### Puis-je désactiver la sélection de source automatique des entrées audio du téléviseur ?

Oui. Maintenez  enfoncé pendant quelques secondes, puis choisissez l'une des trois entrées audio du téléviseur à l'aide de celui-ci. Si la sélection automatique d'entrée de téléviseur est désactivée, la fonction de mise en marche automatique est aussi désactivée.

### Pourquoi le Model Cinema ne se met-il pas en marche automatiquement quand le téléviseur est allumé ?

Cela signifie que soit la fonction de mise en marche automatique est désactivée, soit la sélection de source audio automatique est désactivée. Les deux fonctions doivent être activées pour allumer le téléviseur automatiquement.

### Je peux entendre la télévision, mais quand je mets en lecture le DVD-I, je n'entends rien

Peut-être que votre téléviseur envoie de l'audio compressé (Dolby Digital/AC3 ou DTS) au travers des entrées audio numériques (coaxiales ou optiques). Le Model Cinema ne prend pas en charge des formats. Assurez-vous que les réglages du téléviseur sont corrects, pour la « sortie audio », choisissez « uncompressed audio/PCM ». « Automatique » ou « Sortie 5.1 multicanal » ne sont pas des sélections correctes.

### Le téléviseur est éteint, mais Model Cinema se met de nouveau en marche

Vraisemblablement, il y a encore un signal audio connecté qui met en marche le Model Cinema. Assurez-vous de ne connecter qu'un câble du téléviseur au Model Cinema.

## BLUETOOTH

### Comment réinitialiser le Bluetooth

Il est possible de stocker jusqu'à 8 appareils Bluetooth. Pour effacer la mémoire, suivez les étapes suivantes :

1. Sélectionner Bluetooth en utilisant la télécommande.
2. 5 secondes après être entré dans le mode Bluetooth, maintenez enfoncée le bouton  de la télécommande jusqu'à ce que « RESET » s'affiche.
3. Couplez à nouveau votre téléphone portable.

## SUPPORT

### Entretien et réparation

Si le produit est endommagé et a besoin de réparations, veuillez contacter votre revendeur. Visitez [www.genevalab.com](http://www.genevalab.com) pour trouver un revendeur dans votre région.

### Garantie

Voir les conditions spécifiques à votre pays sur [www.genevalab.com](http://www.genevalab.com).

## INSTRUCCIONES DE SEGURIDAD IMPORTANTES

1. Lea estas instrucciones
2. Conserve estas instrucciones
3. Tenga en cuenta todas las advertencias
4. Siga todas las instrucciones
5. No utilice este aparato cerca del agua.
6. Limpie solamente con un paño seco.
7. No bloquee ninguna apertura de ventilación. Instale la unidad de confort con las instrucciones del fabricante.
8. No instale la unidad cerca de ninguna fuente de calor como radiadores, registradores de calor, estufas u otros aparatos (incluyendo amplificadores) que produzcan calor.
9. No desactive el mecanismo de seguridad del enchufe con conexión a tierra o polarizado. Un enchufe polarizado tiene dos clavijas, una más ancha que la otra. Un enchufe con conexión a tierra tiene dos clavijas y una tercera conexión a tierra. La clavija ancha o la tercera conexión se proporcionan para su seguridad. Si el enchufe proporcionado no encaja en su toma, póngase en contacto con un electricista para sustituir la toma obsoleta.
10. Ponga el cable de alimentación en un lugar en el que no se pueda caminar sobre el y donde no se pueda aplastar, enchúfelo en una toma adecuada cerca de la salida de la unidad.
11. Utilice solamente accesorios/piezas especificadas por el fabricante.
12. Utilice solamente con el soporte, carro, trípode, enganche o mesa proporcionados por el fabricante o vendidos con la unidad. Cuando utilice un carro, tenga cuidado al mover el carro/la unidad para evitar los daños provocados por caídas.
13. Desenchufe la unidad en caso de tormenta o cuando no la vaya a utilizar durante un periodo de tiempo prolongado.
14. Consulte al personal de servicio cualificado. Es necesario llevar la unidad a mantenimiento cuando el aparato presente algún tipo de daño, el cable de alimentación esté dañado, se haya derramado líquido o hayan caído objetos en la unidad, cuando la unidad haya sido expuesta a lluvia y humedad, no funcione normalmente o se haya caído.
15. No instale este equipo en un lugar confinado ni dentro de un espacio cerrado, como una estantería o lugar similar, e instálolo en condiciones de ventilación adecuadas. La ventilación no debería de impedirse cubriendo las aperturas de ventilación con objetos como periódicos, paños de cocina, cortinas, etc.
16. **ADVERTENCIA:** Por favor, consulte la información en el cierre inferior exterior sobre seguridad eléctrica y seguridad antes de instalar o manejar el aparato.
17. **ADVERTENCIA:** Para reducir el riesgo de incendio o descarga eléctrica, no exponga esta unidad a la lluvia o humedad. El aparato no debe estar expuesto a salpicaduras ni se deben colocar sobre el objetos con líquidos como vasos.
18. **PRECAUCIÓN:** Hay peligro de explosión en caso de que la batería se cambie incorrectamente. Cámbiela solamente con un tipo igual o equivalente.
19. **ADVERTENCIA:** La batería (batería o baterías o paquete de baterías) no deberá estar expuesta a fuentes de calor excesivo como la luz solar directa, fuego o similar.
20. **ADVERTENCIA:** El adaptador de conexión directo se utiliza como dispositivo de desconexión y debe estar en un lugar de fácil acceso.
21. **Eliminación incorrecta de este producto.** Esta marca indica que este producto no debería ser desechado con el resto de residuos domésticos en la UE. Para evitar posibles daños en el entorno o en la salud causados por una eliminación no controlada, reciclelo de manera responsable para promover la reutilización sostenible de los recursos materiales. Para devolver su dispositivo usado, por favor, utilice los centros de recogida o devolución o póngase en contacto con el distribuidor donde ha adquirido el producto. Su distribuidor llevará el producto a un centro de reciclaje seguro.

**Baterías del mando a distancia:** Mantenga la batería del mando a distancia fuera del alcance de los niños. Puede causar un incendio o una quemadura química si se manipula incorrectamente. No recargue, desmonte ni caliente a temperaturas por encima de los 100°C (212°F). Cambie la batería solamente por otra del tipo y del número de modelo adecuados (batería de litio tipo botón CR2032, 3 V).

**Temperaturas operativas:** el rango de temperaturas operativas para el Sistema de sonido Geneva es de 5,40° Celsius/ 41,105 grados Fahrenheit.

### Certificación CE

G-Lab GmbH declara que este dispositivo cumple con los requisitos esenciales y otras disposiciones relevantes de la Directiva 1999/5/EC. La declaración de cumplimiento puede consultarse solicitándola a G-Lab GmbH, Zúrich, Suiza o en <http://genevalab.com>.

## CE0979

**Este producto se puede reciclar.** Los productos que lleven este símbolo NO deben ser desechados con los residuos domésticos. Al final de la vida del producto, llévelo a un centro de recogida designado para el reciclaje de dispositivos eléctricos y electrónicos. Descubra más información sobre los puntos de recogida y devolución llámandolo a las autoridades locales.

**La Directiva Europea de Residuos de Aparatos Eléctricos y Electrónicos (WEEE)** se implementó para reducir de manera drástica la cantidad de residuos en los vertederos, reduciendo así su efecto medioambiental sobre el planeta y la salud humana. Por favor, actúe con responsabilidad y recicle los productos usados. Si este producto sigue siendo útil, guárdelo o véndalo.

**Baterías usadas:** Deseche las baterías correctamente, siguiendo las normativas locales. No tire las baterías al fuego.



Gene va® es una marca registrada de G-Lab GmbH.

Apple, iPod, iPhone and iPad are trademarks of Apple Computer, Inc. registered in the U.S. and other countries..

La marca Bluetooth® y sus logos son marcas comerciales de Bluetooth SIG, Inc.

©2012 G-Lab GmbH. Todos los derechos reservados. Bajo la ley de propiedad intelectual, este manual no podrá ser copiado, en su totalidad ni en parte, sin el previo consentimiento por escrito de G-Lab GmbH.

La marca comercial EmbracingSound® es propiedad de Embracing Sound Experience AB. Total Volume™ and dbx-tv® is a registered trademark of THAT Corporation.

# PRIMEROS PASOS

## ACERCA DEL MODEL CINEMA

El sistema Model Cinema es compatible con las siguientes fuentes de sonido:

- TV (analógica, coaxial, entradas ópticas)
- Bluetooth
- Dispositivos externos (entrada de sonido analógica)

El sistema Model Cinema tiene las siguientes funciones:

- Selección automática de las tres diferentes entradas de sonido del televisor
- Encendido automático
- Apagado automático
- La pantalla se oscurece automáticamente si no se usa el mando a distancia

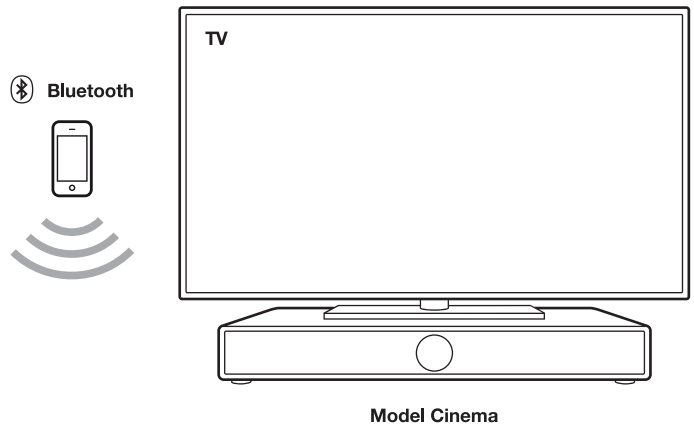

Estas funciones de audio mejoran su experiencia al escuchar el sonido:

- Adaptación automática del volumen de sonido mediante el uso de la tecnología Total Volume
- Voice Enhancement (Mejoramiento de la voz) para comprender mejor las conversaciones
- Reproducción muy amplia en estéreo

## PRIMEROS PASOS

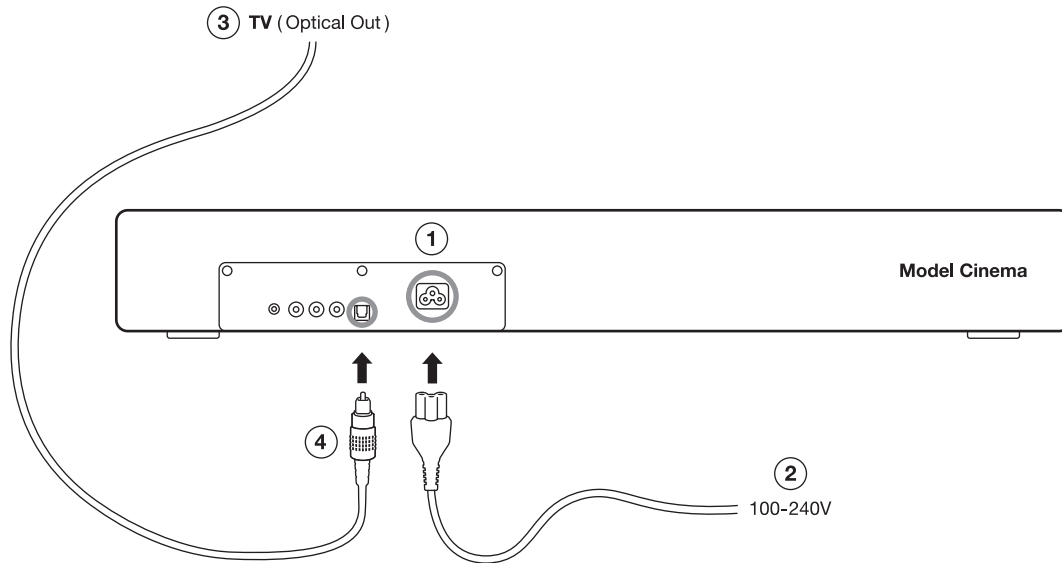

### I Conecte la alimentación eléctrica al Model Cinema

En la parte trasera, conecte el cable de alimentación de CA a la entrada de alimentación CA (1) y luego a la toma de corriente de la pared (2).

### II Conecte el televisor al Model Cinema

Coloque el televisor encima del Model Cinema. A continuación, conecte la salida de sonido del televisor (3), que puede ser óptica, coaxial o analógica, al Model Cinema (4).

Para obtener más información, consulte el capítulo "Configuración del televisor".

### III Encienda el televisor

Use el mando a distancia para encender el televisor. El Model Cinema se encenderá automáticamente. No solamente eso, seleccionará automáticamente el conector de entrada de audio correcto.

# USO DEL MODEL CINEMA

## MANDO A DISTANCIAT

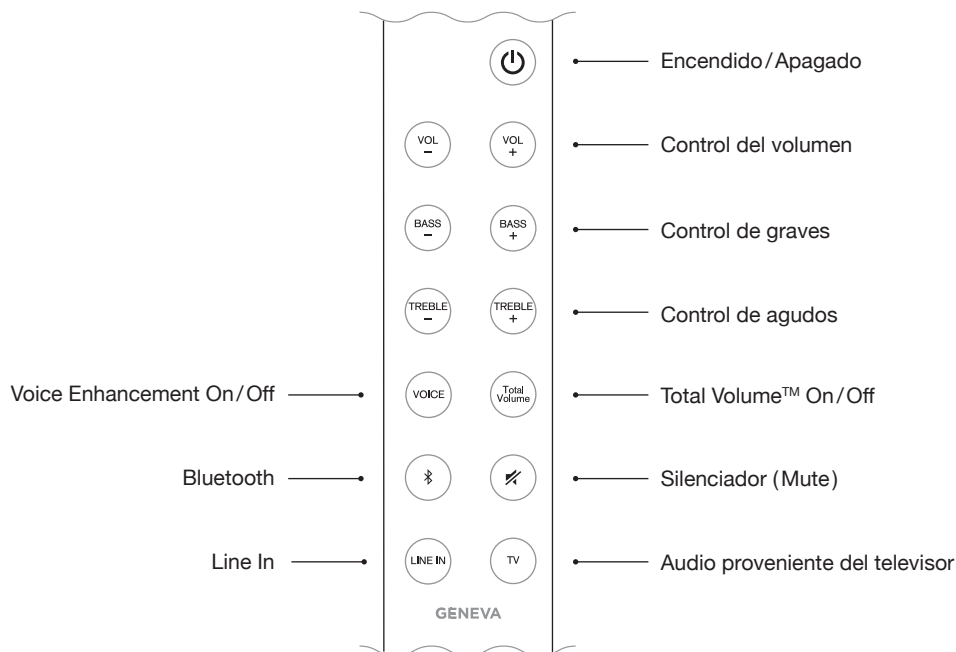

### Funciones avanzadas (mantenga pulsada la tecla durante 3 segundos)

- Desactiva/activa la función de encendido automático y la selección automática de la entrada TV
- Para seleccionar manualmente las entradas de TV.

## TECLAS TÁCTILES

En la parte de arriba de la pantalla hay las siguientes teclas táctiles:

	Encendido/Apagado		Bajar volumen
	Subir volumen		Cambiar las fuentes de sonido: TV, Bluetooth, Line In

## CONECTORES EN LA PARTE TRASERA

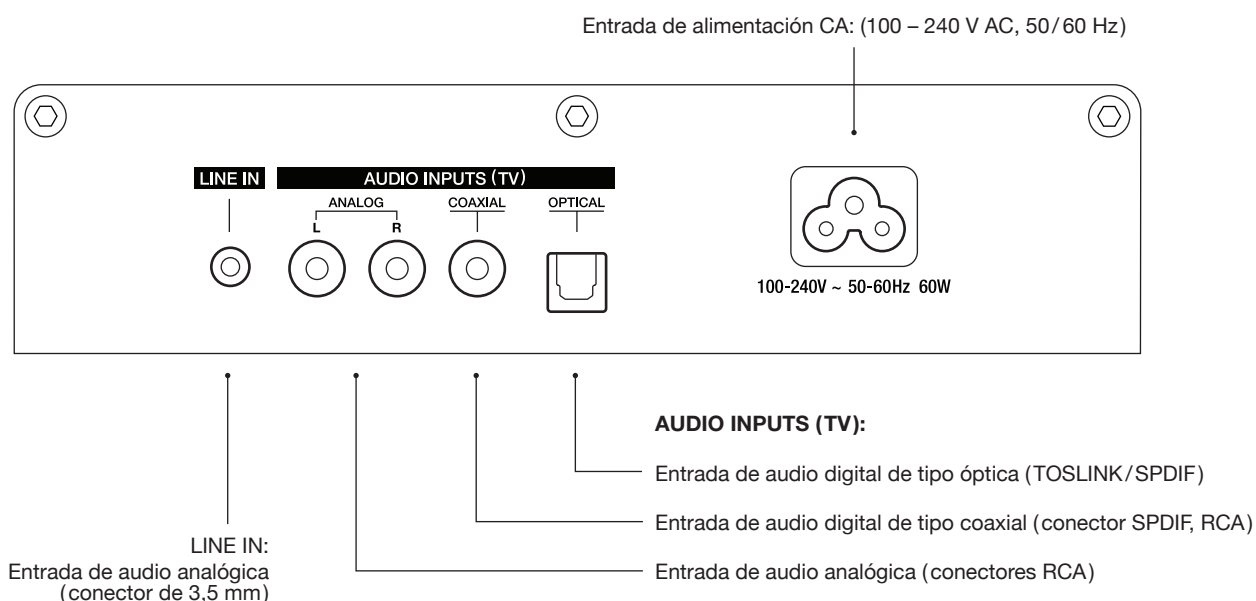

### Funcionamiento normal

Una vez haya conectado el televisor al sistema Model Cinema, podrá comenzar a utilizar el Model Cinema. Debido a que el Model Cinema se enciende y apaga automáticamente, solo tendrá que personalizar la configuración de audio (volumen, graves, bajos, Total Volume, Voice Enhancement).

Pulse TV en el mando a distancia para escuchar el sonido del televisor.

### Cambiar el volumen

Hay algunas formas de controlar el volumen:

- Usando el control de volumen de su televisor o del receptor de satélite. En este caso, seleccione un volumen máximo que sea razonable mediante el mando a distancia del Model Cinema y, a continuación, use el mando a distancia del televisor.
- Use los controles de volumen del mando a distancia del Model Cinema.
- Use los controles de volumen que están en la parte de arriba de la pantalla.

### Encendido automático

Si el televisor está encendido, el Model Cinema se encenderá automáticamente tan pronto como haya una señal de audio en uno de los tres conectores de entrada de TV.



### Apagado automático

El Model Cinema se apagará automáticamente después de 15 minutos si no hay una conexión Bluetooth activa o si no hay una señal de audio en las entradas de TV o en los conectores Line-in.

### Selección automática de la entrada de audio del televisor

El Model Cinema selecciona automáticamente la entrada de audio correcta de las tres diferentes entradas de audio del televisor (analógica, coaxial y óptica).

### Selección manual de la entrada de audio del televisor

Si mantiene pulsada  durante unos segundos, podrá seleccionar manualmente las tres diferentes entradas del televisor. Pulsando  durante unos segundos la selección automática se activará nuevamente. Si se desactiva la selección automática de entrada del televisor, también se desactiva la función de encendido automático.

## AUDIO

---

Total Volume y Voice Enhancement mejoran su experiencia de escucha del sonido en el modo TV. Estas funciones no son compatibles con Bluetooth o Line-in.

### Total Volume™





Pulse  para activar y desactivar la función Total Volume. dbx-tv® Total Volume es una tecnología de sonido patentada que garantiza una experiencia placentera al ver la televisión, sin las sacudidas de variaciones de volumen causadas por:

- **Anuncios publicitarios con sonido estridente:** El volumen de sonido de muchos anuncios publicitarios es habitualmente más alto que el del programa normal de televisión. Con la función Total Volume activada no necesitará ajustar el volumen del televisor antes y después de los anuncios.
- **Películas:** La pista de audio de un DVD o Blu-ray se ha producido para salas de cine. Las diferencias de volumen entre pasajes calmados y pasajes ruidosos pueden ser extremas. Total Volume equilibra esas diferencias para que no tenga que ajustar el volumen mientras está viendo la película.
- **Visionado de la televisión por la noche:** Las conversaciones calmadas pueden ser difíciles de entender cuando se ve la televisión con un volumen de sonido bajo, y los efectos de sonido ruidosos pueden molestar a los vecinos. Total Volume se usa para subir el volumen en conversaciones calmadas y para mantener los episodios ruidosos con un volumen cercano al volumen promedio del programa, de modo que no sea necesario ajustar el volumen del televisor.

### Voice Enhancement (Mejoramiento de la voz)

Esta función le sirve de ayuda para entender mejor las conversaciones. Pulse  para activar y desactivar esta función.

### Graves y agudos

Use   y   en el mando a distancia del Model Cinema para ajustar los tonos graves y agudos.

## BLUETOOTH

Los teléfonos móviles y ordenadores pueden conectarse mediante Bluetooth al Model Cinema y reproducir música. El teléfono móvil u ordenador debe ser compatible con Bluetooth A2DP.

### Configuración inicial (“Emparejamiento”) con el iPhone®

1. Pulse la tecla  del mando a distancia. Espere 20 segundos hasta que en la pantalla del Model Cinema parpadee el mensaje “PAIR”.
2. Seleccione “Configuración” en su iPhone®. Seleccione “General / Bluetooth”. Active Bluetooth. Se detectarán automáticamente nuevos dispositivos con Bluetooth. Después de unos segundos se mostrará en pantalla el mensaje “Geneva Cinema (Not Paired)”.
3. Seleccione “Geneva Cinema”. El teléfono estará ahora conectándose (emparejándose) con el Model Cinema.
4. Una vez “emparejado”, podrá reproducir música con el iPhone® y escucharla en el Model Cinema.

### Pautas de emparejamiento para otros dispositivos y teléfonos móviles

Navegue hasta [www.genevalab.com](http://www.genevalab.com) y seleccione “Support.”

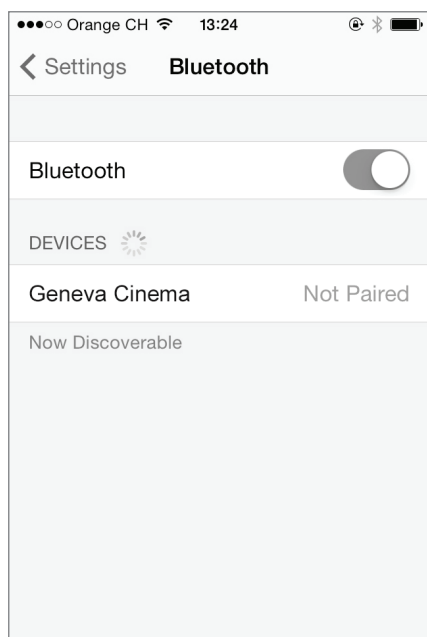

Configuración de Bluetooth en el iPhone®

### Información sobre estado en la pantalla

“SRCH”: Buscando dispositivos previamente emparejados.

“CONNECTED”: Conexión establecida satisfactoriamente.

“PAIR”: Si el Model Cinema no pudo establecer una conexión satisfactoria en los primeros 20 segundos, continuará haciéndolo en el modo de emparejamiento durante 2 minutos.

### Reproducción de música

La mayoría de teléfonos se conectan automáticamente al Model Cinema después de la configuración inicial (“Emparejamiento”).

1. Pulse la tecla  del mando a distancia. Mientras el Model Cinema se conecta, la pantalla muestra el mensaje “CONNECTED” durante unos segundos.
2. Ahora que la música se está reproduciendo en su teléfono móvil, será automáticamente transmitida al Model Cinema.

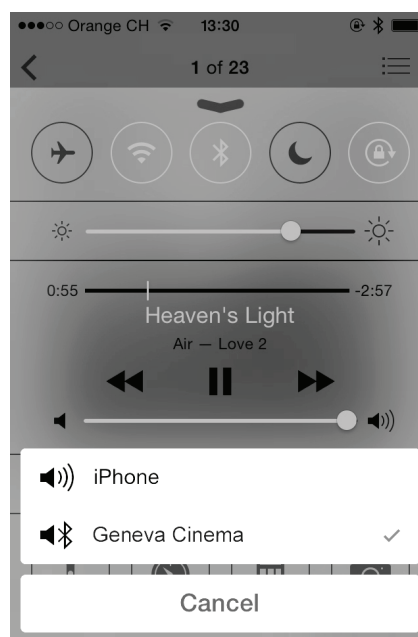

Selección de Bluetooth como salida de audio (control center de iOS7)

## LINE IN

El Model Cinema tiene una entrada Line-in (conector estéreo de 3,5 mm) para dispositivos de sonido externos.

1. Conecte el extremo de un cable de 3,5mm al conector Line-In de la parte posterior del Model Cinema.
2. A continuación, conecte el otro extremo del cable al dispositivo de sonido (al conector de auriculares o conector Line-Out).
3. Pulse  en el mando a distancia.

# CONFIGURACIÓN DEL TELEVISOR

## DESCRIPCIÓN GENERAL

Compruebe los conectores de salida del televisor. En función del conector disponible, seleccione una de las configuraciones que se describen a continuación.

Una vez que el Model Cinema se haya encendido, pulse  en el mando a distancia del Model Cinema. La configuración del televisor es muy fácil: el Model Cinema seleccionará automáticamente las entradas de televisión correctas. Si el televisor tiene salidas de audio analógica y digital, se recomienda utilizar la de audio digital para garantizar la mejor calidad de sonido.

### Televisor con salida de audio digital (óptica/TOSLINK)

1. Conecte el cable de fibra óptica desde el televisor (pequeño conector cuadrado con una luz roja en su interior) al Model Cinema (conector "OPTICAL").
2. Para cambiar la salida de audio desde los altavoces del televisor a su conector de salida de audio, debe seleccionar "Altavoces externos" en el menú de configuración de su televisor.

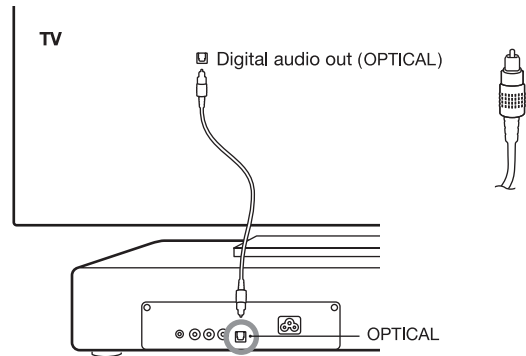

### Televisor con salida de audio digital (coaxial/SPDIF)

1. Conecte el cable de audio desde su televisor (conector RCA simple) al Model Cinema (conector "COAXIAL"). El cable de audio tiene un único conector RCA en ambos extremos.
2. Seleccione "Altavoces externos" en el menú de configuración de su televisor.

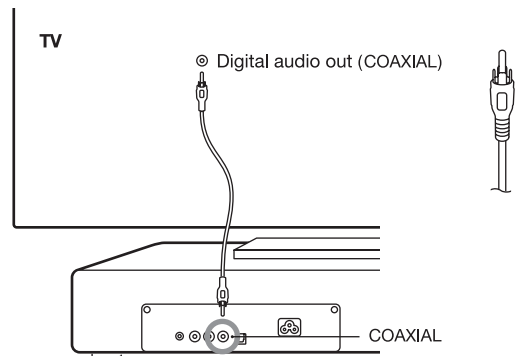

### Televisor con salida de audio analógica

1. Conecte el cable de audio desde su televisor (conector RCA doble, rojo y blanco) al Model Cinema (conector "ANALOG").
2. Seleccione "Altavoces externos" en el menú de configuración de su televisor.

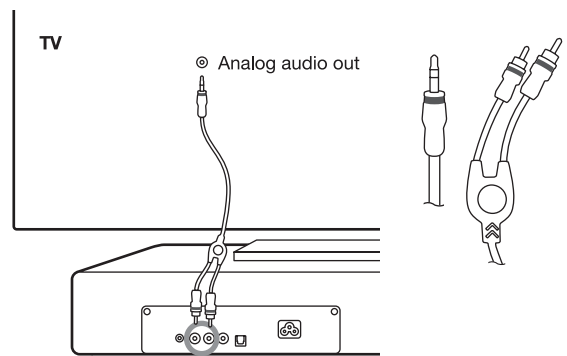

### Televisor con salida de auriculares

1. Conecte el cable de audio desde la salida de auriculares de su televisor (conector de 6,35 mm o 3,5 mm) al Model Cinema (conector "ANALOG").
2. Normalmente, el sonido de los altavoces externos se desactivará automáticamente si inserta un conector en la salida de auriculares. En este caso, no será necesario cambiar ninguna configuración en el televisor.



## CONFIGURACIÓN DEL TELEVISOR

### CONEXIÓN DE UN REPRODUCTOR DE DVD, UNA CONSOLA DE JUEGOS Y OTROS DISPOSITIVOS

Conecte cualquier fuente de vídeo, por ejemplo un reproductor de DVD, reproductor Bluray, consola de juegos o sintonizador, a su televisor. No conecte estos dispositivos directamente al Model Cinema.

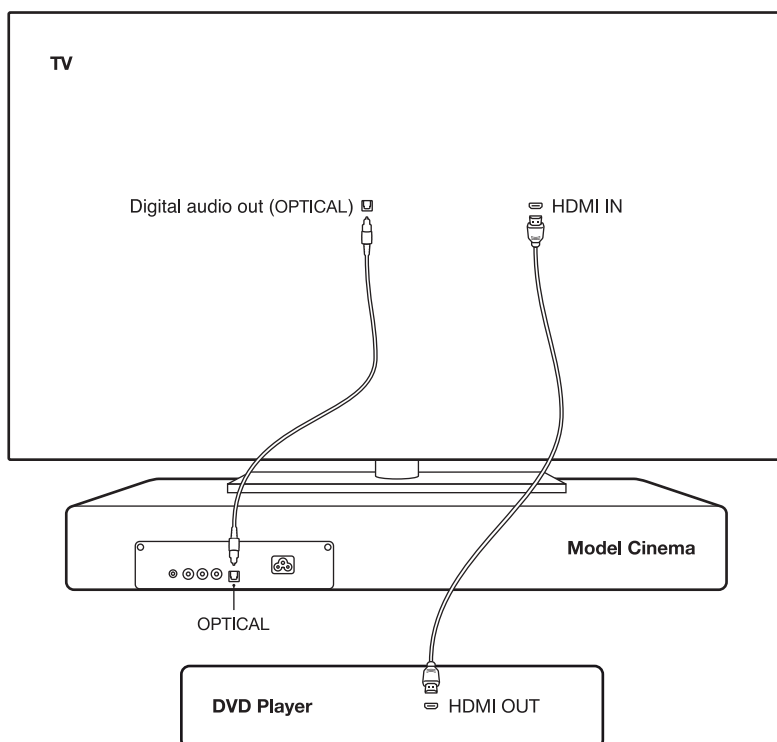

#### Advertencia

No conecte más de un cable a las tres entradas de audio del televisor, para evitar confusión en la selección automática de la entrada.

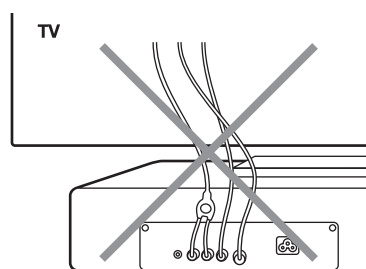

# RESOLUCIÓN DE PROBLEMAS

Soporte técnico en línea: [support.genevalab.com](http://support.genevalab.com)

## GENERAL

### ¿Cómo limpio la caja del altavoz?

La caja puede limpiarse con un paño humedecido en agua. Utilice solamente un paño que no rasque. No utilice toallitas de papel (papel de uso doméstico) porque contiene fibra de vidrio que puede dejar rasguños.

Se puede utilizar agua con una ligera concentración de jabón, pero nunca agua caliente. Al limpiar, asegúrese de no tocar el logotipo GENEVA ni las teclas táctiles.

No utilice ningún limpiador doméstico, ni abrillantador, cera o cualquier otro producto químico, ya que dañará la pintura de la caja.

### ¿Cómo cambio las pilas del mando a distancia?

1. Utilice la clavija o pin que se incluye con el paquete e insértelo en el pequeño orificio que se encuentra en el extremo del mando a distancia.  
De forma alternativa, puede utilizar el extremo de un clip de papel que haya doblado.
2. Presione el pin hacia el interior, hasta que el compartimento de las pilas salga al exterior.
3. Sustituya la batería (celda de litio de 3 V, CR2032). Asegúrese de colocarla con la correcta polaridad. (El signo “+” de la pila debe estar en el mismo lado que el signo “+” del soporte de la pila.)

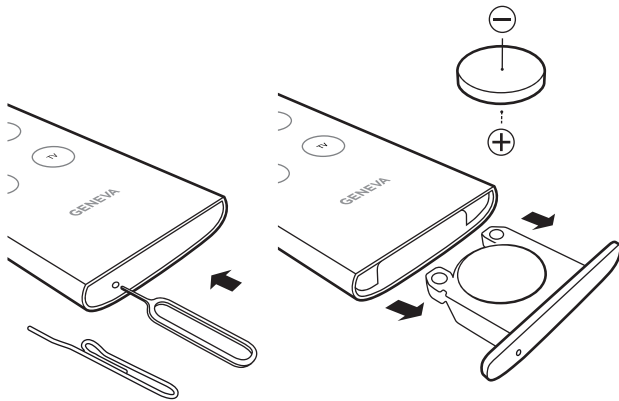

### ¿Qué consumo eléctrico hay cuando el sistema está en espera?

0,35 vatios (apagado mediante el mando a distancia o la tecla de encendido y apagado que se encuentra en la parte superior de la unidad).

### ¿Qué peso máximo puedo colocar encima del Model Cinema?

25 kg.

## TELEVISOR

### No llega sonido desde el televisor

- Compruebe el menú de configuración del televisor; en “Selección de altavoces” seleccione “Altavoces externos”; no utilice “Altavoces del televisor”.
- Compruebe el menú de configuración del televisor; en “SPDIF/salida óptica”, seleccione “PCM”. No seleccione “automática” o “Dolby Digital”.

### El volumen del televisor es demasiado bajo; no puedo oír mucho.

Asegúrese de que tanto el volumen del televisor como el del Model Cinema estén correctamente ajustados.

### El volumen del televisor es demasiado alto; oigo distorsiones

Hay un procedimiento avanzado para ajustar la ganancia de entrada. Visite [support.genevalab.com](http://support.genevalab.com).

### ¿Por qué las funciones Total Volume y Voice enhancement no tienen ningún efecto en el sonido?

Total Volume y Voice Enhancement solo funcionan en el modo TV, no son compatibles con los modos Line-In o Bluetooth.

### ¿Por qué el Model Cinema se apaga por sí solo?

El Model Cinema tiene una función de encendido y apagado automático. Si no hay entrada de sonido durante unos minutos, se apaga automáticamente. Esta función puede desactivarse manteniendo pulsada la tecla  durante tres segundos.

### ¿Puede desactivar la función automática de encendido?

Sí. Mantenga pulsada la tecla  durante unos segundos.

### ¿Puede desactivar la selección automática de fuente de las entradas de audio del televisor?

Sí. Mantenga pulsada la tecla  durante unos segundos y, a continuación, seleccione una de las tres entradas de audio del televisor en el televisor. Si se desactiva la selección automática de entrada del televisor, también se desactiva la función de encendido automático.

### ¿Por qué no se enciende automáticamente el Model Cinema cuando el televisor está encendido?

Significa que la función de encendido automático está desactivada, o que se ha desactivado la selección automática de la fuente de entrada de audio. Ambas funciones deben estar activadas para encender automáticamente el televisor.

### Puedo oír la televisión, pero cuando pongo en marcha el DVD no puedo oír nada.

Es posible que su televisor envíe señal de audio comprimido (Dolby Digital/AC3 o DTS) a través de las entradas de audio digital (coaxial u óptica). El Model Cinema no es compatible con estos formatos. Asegúrese de que la configuración del televisor sea correcta: para “salida de audio”, seleccione “uncompressed audio/PCM”. “Automática” o “Salida multicanal 5.1” son selecciones incorrectas.

### El televisor está apagado, pero el Model Cinema se está encendiendo de nuevo

Lo más probable es que todavía haya una señal de audio activa conectada, que está encendiendo el Model Cinema. Asegúrese de conectar solamente un cable desde el televisor al Model Cinema.

## BLUETOOTH

### Cómo restaurar Bluetooth

Se puede guardar la configuración de hasta 8 dispositivos Bluetooth emparejados. Para borrar la memoria, proceda de la manera siguiente:

1. Seleccione Bluetooth con el mando a distancia.
2. A los 5 segundos de haber entrado en el modo Bluetooth, mantenga pulsada la tecla  hasta que la pantalla muestre el mensaje “RESET”.
3. Empareje su teléfono móvil de nuevo.

## SOPORTE

### Servicio y reparaciones

Si el producto está dañado y necesita reparación, contacte con su distribuidor. Visite [www.genevalab.com](http://www.genevalab.com) para encontrar un distribuidor.

### Garantía

Lea los términos específicos para su país en [www.genevalab.com](http://www.genevalab.com).

## ISTRUZIONI DI SICUREZZA IMPORTANTI

1. Leggere le seguenti istruzioni.
2. Conservare le seguenti istruzioni.
3. Seguire tutte le avvertenze
4. Seguire tutte le istruzioni
5. Non utilizzare questo apparecchio vicino all'acqua.
6. Pulire l'apparecchio utilizzando esclusivamente un panno asciutto.
7. Non ostruire le griglie di aerazione. Installare l'apparecchio attenendosi alle istruzioni fornite dal produttore.
8. Non installare vicino a sorgenti di calore come termosifoni, bocchette di diffusione di aria calda, stufe o altre apparecchiature (amplificatori inclusi) che producano calore.
9. Non modificare le spine polarizzate o con messa a terra. Le spine polarizzate hanno due lame, una più larga dell'altra. Una spina con messa a terra ha due lame e un terzo polo di terra. La lama larga o il terzo polo servono per la sicurezza dell'utilizzatore. Se la spina fornita non è adatta alla propria presa, consultare un elettricista per la sostituzione della spina.
10. Non calpestare o schiacciare il cavo di alimentazione, specialmente in prossimità di spine, prese di apparecchi per uso domestico e del punto di uscita dall'apparecchio.
11. Utilizzare esclusivamente accessori raccomandati dal produttore.
12. Utilizzare esclusivamente con carrelli, supporti treppiedi mensole specificati dal produttore o venduti unitamente all'apparecchio. Se si utilizza un carrello, prestare attenzione durante lo spostamento combinato del carrello e dell'apparecchio, per evitare il verificarsi di danni dovuti ad eventuale ribaltamento.
13. Staccare la spina in caso di temporale o quando si prevede di non utilizzare l'apparecchio per periodi prolungati.
14. Rivolgersi esclusivamente a personale qualificato. L'intervento di personale di assistenza qualificato è richiesto in presenza di qualsiasi tipo di danno all'apparecchio (ad esempio, in caso di danneggiamento del cavo di alimentazione, qualora liquidi o oggetti siano stati introdotti nell'apparecchio, se l'apparecchio è stato esposto a pioggia o umidità, non funziona correttamente o ha subito un urto).
15. Non installare l'apparecchio in uno spazio ristretto o incassato, come il vano di una libreria o altro ripiano analogo. Assicurarsi che l'apparecchio sia sempre ben ventilato, evitando di coprire le griglie di aerazione con oggetti quali giornali, tovaglie, tende ecc.
16. **ATTENZIONE:** prima d'installare o utilizzare l'apparecchio, leggere le informazioni elettriche e di sicurezza riportate sul fondo dell'apparecchio.
17. **ATTENZIONE:** per evitare rischi di incendio o shock elettrico, non esporre l'apparecchio alla pioggia o all'umidità, né a gocciolio o spruzzi d'acqua. Non appoggiare sull'apparecchio oggetti contenenti liquidi (ad esempio, vasi).
18. **ATTENZIONE:** rischio di esplosione in caso di sostituzione non corretta delle batterie. Sostituire le batterie solo con altre identiche o di tipo analogo.
19. **ATTENZIONE:** non esporre la batteria (o le batterie o il pacco batterie) a calore eccessivo (raggi solari, fiamme ecc.).
20. **ATTENZIONE:** L'adattatore ad alimentazione diretta viene utilizzato come dispositivo di scollegamento, che sarà sempre pronto all'uso.
21. **Corretto smaltimento:** questo simbolo indica che l'apparecchio non dev'essere smaltito insieme agli altri rifiuti domestici.

**Batterie del telecomando:** tenere la batteria del telecomando lontano dalla portata dei bambini. L'uso improprio potrebbe essere causa di incendio o ustioni chimiche. Non ricaricare, smontare, esporre a temperature superiori a 100°C (212°F). Sostituire la batteria soltanto con una del tipo e con il numero di modello corretto (pila al litio a bottone CR2032, 3 V).

**Temperaturas operativas:** el rango de temperaturas operativas para el Sistema de sonido Geneva es de 5,40° Celsius / 41,105 grados Fahrenheit.

### Certificazione CE

G-Lab GmbH dichiara che questo dispositivo è conforme ai requisiti essenziali e alle altre disposizioni pertinenti della Direttiva 1999/5/CE. La dichiarazione di conformità può essere consultata su richiesta a G-Lab GmbH, Zurigo, Svizzera o su <http://genevalab.com>.

## CE0979

**Il presente prodotto deve essere riciclato.** I prodotti recanti questo simbolo NON devono essere gettati assieme alla normale spazzatura domestica. Alla fine del ciclo di vita del prodotto, questo dev'essere portato in un centro di raccolta specificamente destinato al riciclaggio dei apparecchi elettrici ed elettronici. Le autorità locali sapranno senz'altro fornire maggiori informazioni concernenti i punti di raccolta e restituzione.

### La Direttiva Europea sui Rifiuti di Apparecchiature Elettriche ed Elettroniche (Direttiva RAEE)

ha lo scopo di ridurre in modo considerevole la quantità di rifiuti destinata alla discariche, riducendone di conseguenza l'impatto ambientale sul pianeta e sulla salute umana. Agire in modo responsabile e provvedere al riciclaggio dei prodotti usati. Nel caso in cui il prodotto sia ancora utilizzabile, valutare la possibilità di darlo via o venderlo.



**Pile scariche:** Provvedere allo smaltimento delle pile usate in maniera appropriata, secondo quanto prescritto dalle leggi locali. Non gettare le pile nel fuoco.

Geneva® es una marca registrada de G-Lab GmbH.

Apple, iPod, iPhone and iPad are trademarks of Apple Computer, Inc. registered in the U.S. and other countries.

La marca Bluetooth® y sus logos son marcas comerciales de Bluetooth SIG, Inc. ©2012 G-Lab GmbH. Todos los derechos reservados. Bajo la ley de propiedad intelectual, este manual no podrá ser copiado, en su totalidad ni en parte, sin el previo consentimiento por escrito de G-Lab GmbH.

Il marchio registrato EmbracingSound® è di proprietà di Embracing Sound Experience AB. Total Volume™ and dbx-tv® is a registered trademark of THAT Corporation.

## PER INIZIARE

### INFORMAZIONI SU MODEL CINEMA

Model Cinema supporta le seguenti fonti radio:

- TV (ingressi analogico, coaxial, ottico)
- Bluetooth
- Dispositivi esterni (ingresso audio analogico)

Model Cinema dispone delle seguenti funzioni:

- Selezione automatica di tre differenti ingressi audio TV
- Accensione automatica
- Spegnimento automatico
- Il display si oscura automaticamente se non si usa il telecomando

Queste caratteristiche audio migliorano l'esperienza di ascolto:

- Adattamento automatico del volume audio utilizzando la tecnologia Total Volume™
- Voice Enhancement (Miglioramento della voce) per capire meglio le conversazioni
- Riproduzione stereo molto ampia

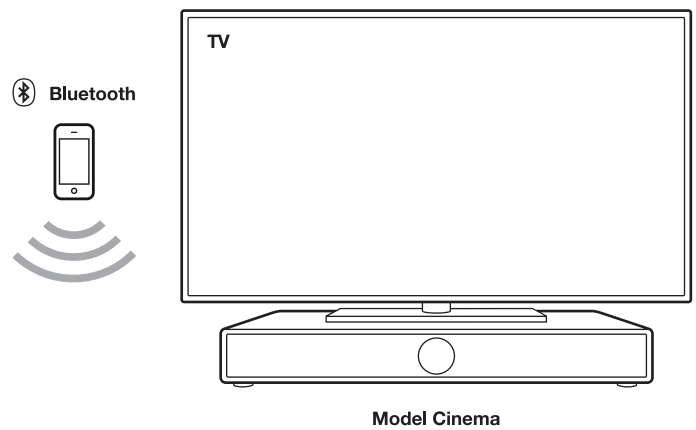

## PER INIZIARE

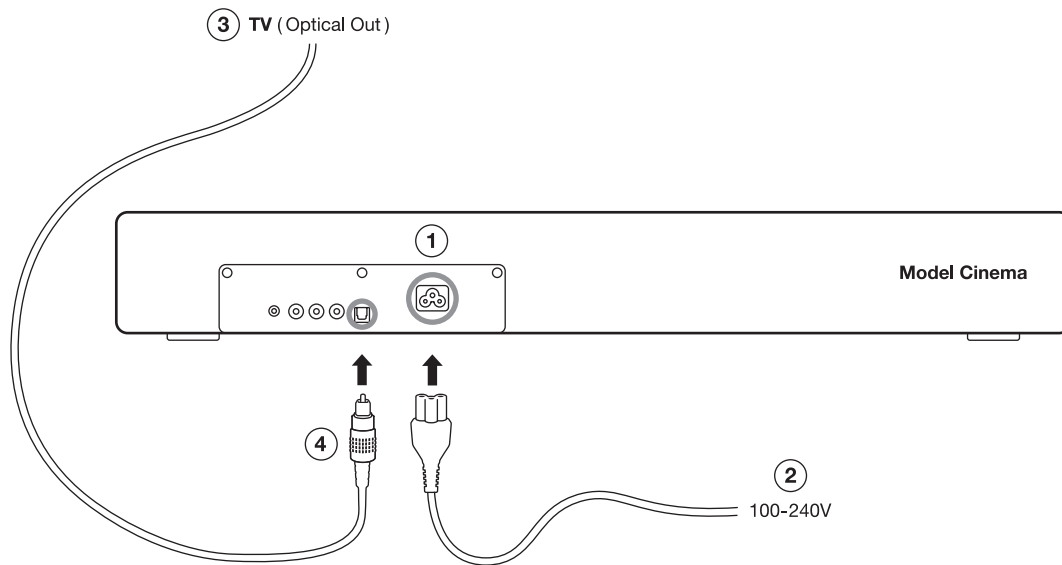

### I Collegare l'alimentazione a Model Cinema

Sul lato posteriore, collegare il cavo di alimentazione AC all'ingresso di alimentazione AC (1) e poi alla presa a parete (2).

### II Collegare il televisore a Model Cinema

Posizionare il televisore sopra Model Cinema. Poi collegare l'uscita audio del televisore (3) (audio ottico, coassiale o analogico) a Model Cinema (4). Per ulteriori dettagli, consultare il capitolo "Configurazione del televisore".

### III Accendere il televisore

Utilizzare il telecomando per accendere il televisore. Model Cinema si accenderà automaticamente. Inoltre, selezionerà automaticamente il connettore in ingresso audio corretto.

# UTILIZZO DI MODEL CINEMA

## TELECOMANDO

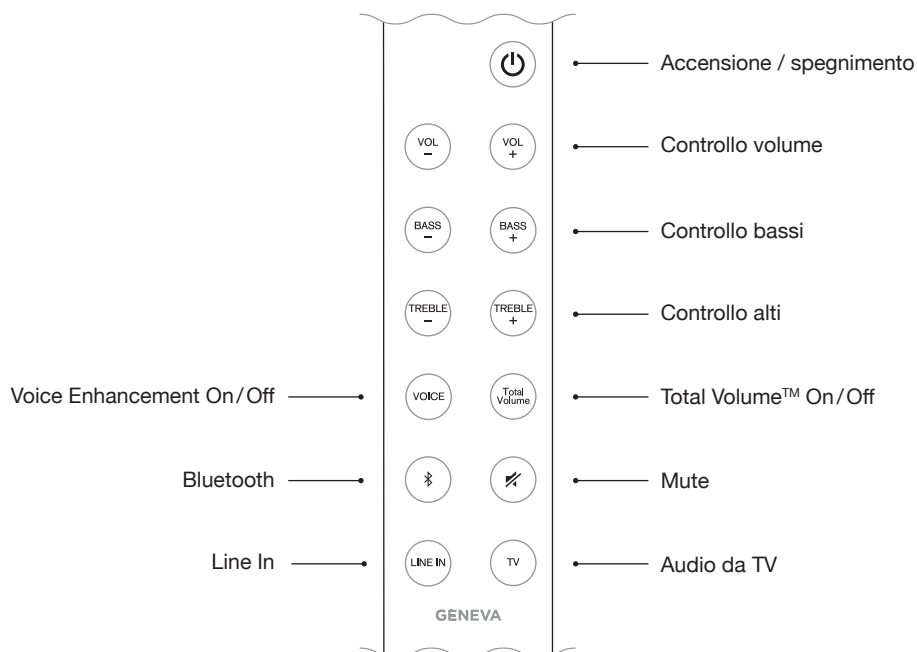

### Funzioni avanzate (tenere premuto il tasto per 3 sec)

- Disabilita/abilita la funzione di accensione automatica.
- Seleziona manualmente gli ingressi TV.

## TASTI A SFIORAMENTO

Sopra il display sono presenti i seguenti tasti a sfioramento:

	Accensione/spegnimento		Abbassa volume
	Alza volume		Commuta fra le sorgenti audio: TV, Bluetooth, Line-in

## CONNETTORI POSTI SUL RETRO

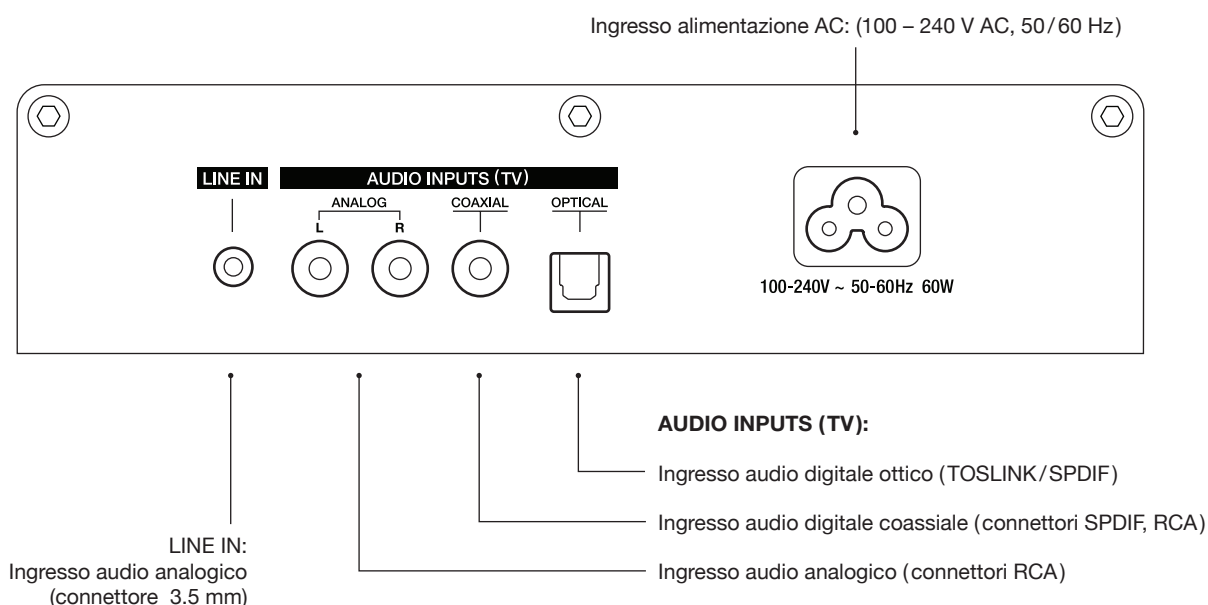

### Funzionamento normale

Una volta collegato il televisore a Model Cinema, è possibile mettere in funzione Model Cinema. Poiché Model Cinema si accende e spegne automaticamente, è necessario solamente personalizzare le impostazioni audio (volume, bassi, alti, Total Volume, Voice Enhancement).

Premere TV sul telecomando per ascoltare l'audio dal televisore.

### Cambiare volume

Ci sono alcuni modi per controllare il volume:

- Utilizzare il controllo volume del decoder del televisore o del ricevitore satellitare. In questo caso, selezionare un volume massimo ragionevole mediante il telecomando Model Cinema, poi utilizzare il telecomando del decoder.
- Utilizzare i controlli volume del telecomando Model Cinema.
- Utilizzare i controlli volume sopra il display.

### Accensione automatica

Se il televisore è acceso, Model Cinema si accenderà automaticamente, non appena c'è un segnale audio su uno dei tre connettori in ingresso TV.



### Spegnimento automatico

Model Cinema si spegnerà automaticamente dopo 15 minuti se non c'è connessione Bluetooth attiva, o se non c'è segnale audio all'ingresso TV o ai connettori Line-in.

### Selezione automatica dell'ingresso audio TV

Model Cinema seleziona automaticamente l'ingresso audio corretto fra i tre diversi ingressi audio TV (analogico, coaxial e ottico).

### Selezione manuale dell'ingresso audio TV

Se si tiene premuto  per alcuni secondi, è possibile selezionare manualmente i tre diversi ingressi TV. Se si tiene premuto il tasto  per almeno 3 secondi, la selezione automatica viene riattivata. Se la selezione automatica ingresso TV è disabilitata, è disabilitata anche la funzione di accensione automatica.

## AUDIO

Total Volume e Voice Enhancement migliorano l'esperienza audio in modalità TV. Queste funzioni non sono supportate in Bluetooth o Line-in.

### Total Volume™

Premere  per attivare e disattivare la funzione Total Volume. dbx-tv® Total Volume è una tecnologia audio brevettata che garantisce una piacevole esperienza di visione della televisione priva di stridenti variazioni di volume causate da:

- **Comunicati commerciali ad alto volume:** Il volume di molti comunicati commerciali è tipicamente più alto di quello dei normali programmi TV. Con Total Volume abilitato non è necessario regolare il volume della televisione prima e dopo i comunicati commerciali.
- **Film:** La traccia audio su DVD o Blu-ray è prodotta per il cinema. Le differenze di volume fra i passaggi bassi e alti possono essere estreme. Total Volume bilancia queste differenze in modo che non sia necessario regolare il volume mentre si guarda un film.
- **Visione TV notturna:** Le conversazioni a basso volume possono essere difficili da comprendere quando si guarda la televisione a livelli di volume più bassi ed effetti sonori alti possono disturbare i vicini. Total Volume è utilizzato per alzare il volume dei discorsi a volume basso e tenere gli episodi a volume alto vicini al volume medio del programma, in modo che non sia necessario regolare il volume della televisione.

### Voice Enhancement (Miglioramento della voce)

Questa caratteristica aiuta a comprendere meglio le conversazioni. Premere  per attivare e disattivare questa funzione.

### Bassi e alti

Utilizzare   e   sul telecomando di Model Cinema per regolare bassi e alti.

## BLUETOOTH

Telefoni cellulari e computer con Bluetooth possono essere collegati a Model Cinema e riprodurre musica. Il telefono cellulare o il computer devono supportare Bluetooth A2DP.

### Configurazione iniziale (“Accoppiamento”) con iPhone®

1. Premere il tasto  sul telecomando. Attendere 20 secondi fino a quando sul display di Model Cinema lampeggia “PAIR”.
2. Selezionare “Impostazioni” sull’iPhone®. Selezionare “Generali / Bluetooth”. Accendere il Bluetooth. I nuovi dispositivi Bluetooth sono rilevati automaticamente. Dopo alcuni secondi “Geneva Cinema (Not Paired)” verrà visualizzato.
3. Selezionare “Geneva Cinema”. Il telefono si sta così connettendo (accoppiando) a Model Cinema.
4. Una volta “accoppiato”, è possibile riprodurre musica sull’iPhone® ed ascoltarla su Model Cinema.

### Guide per l'accoppiamento con altri dispositivi e telefoni cellulari

Visitare il sito [www.genevalab.com](http://www.genevalab.com) e selezionare “Supporto.”

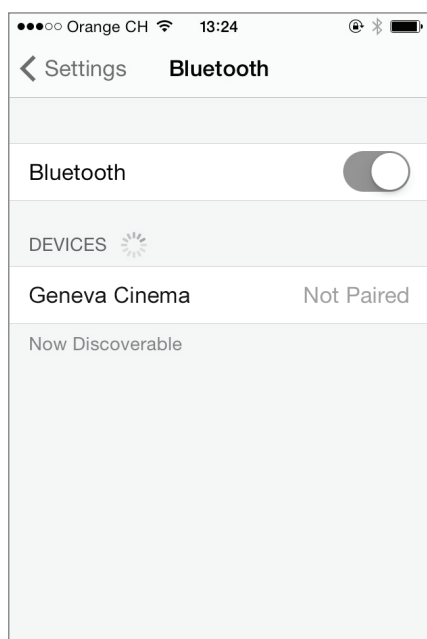

Impostazioni Bluetooth su iPhone®

### Informazioni di stato sul display

“SRCH”: Ricerca di dispositivi precedentemente accoppiati.

“CONNECTED”: Connessione stabilita con successo.

“PAIR”: Se Model Cinema non riesce a configurare una connessione con successo entro i primi 20 secondi, continuerà a farlo in modalità accoppiamento per 2 minuti.

### Riprodurre musica

La maggior parte dei telefoni si connettono automaticamente a Model Cinema dopo la configurazione iniziale (“Accoppiamento”).

1. Premere il tasto B sul telecomando. Mentre Model Cinema si collega, sul display compare “CONNECTED” per alcuni secondi.
2. Ora la musica che viene riprodotta sul telefono cellulare sarà trasmessa automaticamente a Model Cinema.

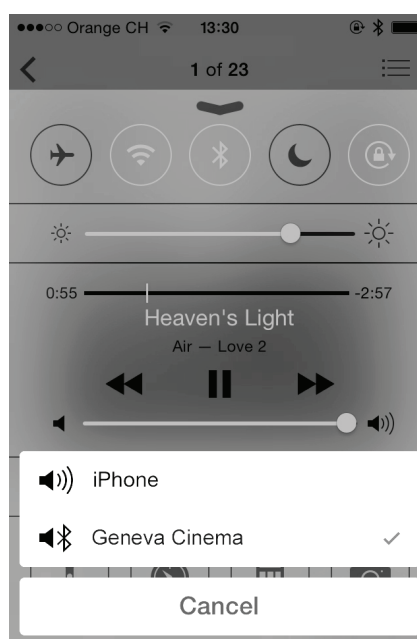

Selezionare Bluetooth come uscita audio (control center di iOS7)

## LINE IN

Model Cinema ha un ingresso Line-in (connettore stereo da 3.5 mm) per dispositivi audio esterni.

1. Collegare un'estremità di un cavo Line-In al connettore nella parte posteriore di Model Cinema.
2. Poi collegare l'altra estremità del cavo al dispositivo audio (connettore per cuffie o Line-Out).
3. Premere  sul telecomando.

# CONFIGURAZIONE DEL TELEVISORE

## PANORAMICA

Controllare i connettori in uscita del televisore. A seconda dei connettori disponibili, selezionare una delle seguenti configurazioni.

Una volta che Model Cinema è stato acceso, premere  sul telecomando di Model Cinema. La configurazione del televisore è estremamente facile: Model Cinema selezionerà automaticamente gli ingressi corretti del televisore. Se il televisore ha sia le uscite audio digitali che quelle analogiche, si consiglia di utilizzare l'audio digitale per garantire la migliore qualità audio.

### Televisore con uscita audio digitale (ottica/TOSLINK)

1. Collegare un cavo a fibra ottica dal televisore (connettore quadrato piccolo con una luce rossa all'interno) a Model Cinema (connettore "OPTICAL").
2. Per commutare l'uscita audio dagli altoparlanti del televisore al connettore di uscita audio è necessario selezionare "Altoparlanti esterni" nel menu di configurazione del televisore.

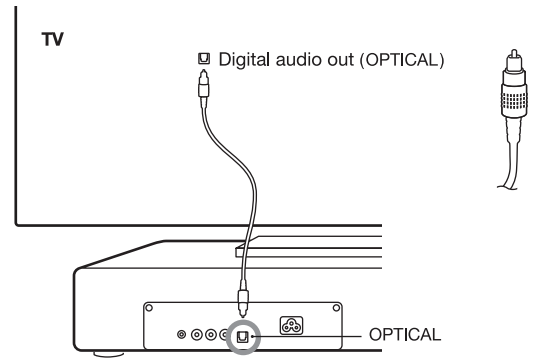

### Televisore con uscita audio digitale (coassiale/SPDIF)

1. Collegare un cavo audio dal televisore (connettore RCA doppio rosso e bianco o connettore da 3.5 mm) a Model Cinema (connettore "ANALOG").
2. Selezionare "Altoparlanti esterni" nel menu di configurazione del televisore.

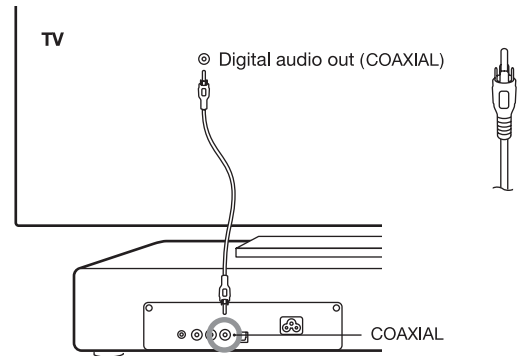

### Televisore con uscita audio analogica

1. Collegare un cavo audio dal televisore (connettore RCA doppio rosso e bianco o connettore da 3.5 mm) a Model Cinema (connettore "ANALOG").
2. Selezionare "Altoparlanti esterni" nel menu di configurazione del televisore.

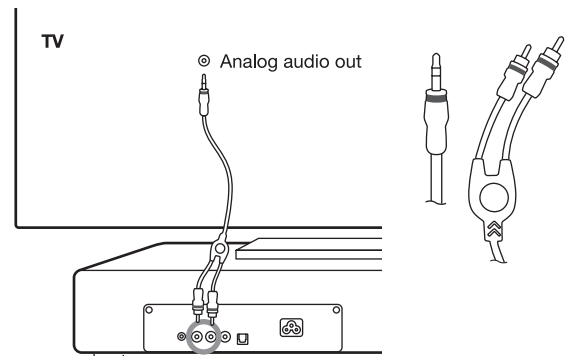

### Televisore con uscita per cuffie

1. Collegare un cavo audio dall'uscita per cuffie del televisore (Connettore da 6.35 mm o 3.5 mm) a Model Cinema (connettore "ANALOG").
2. Normalmente l'audio dagli altoparlanti del televisore viene disattivato automaticamente quando si inserisce un connettore nell'uscita per le cuffie. In questo caso, non è necessario modificare alcuna impostazione del televisore.



## CONFIGURAZIONE DEL TELEVISORE

### COLLEGAMENTO DI UN LETTORE DVD, UNA CONSOLE GIOCHI E ALTRI DISPOSITIVI

Collegare qualsiasi fonte video come un lettore DVD, un lettore Bluray, una console giochi o un decoder al televisore. Non collegare questi dispositivi direttamente a Model Cinema.

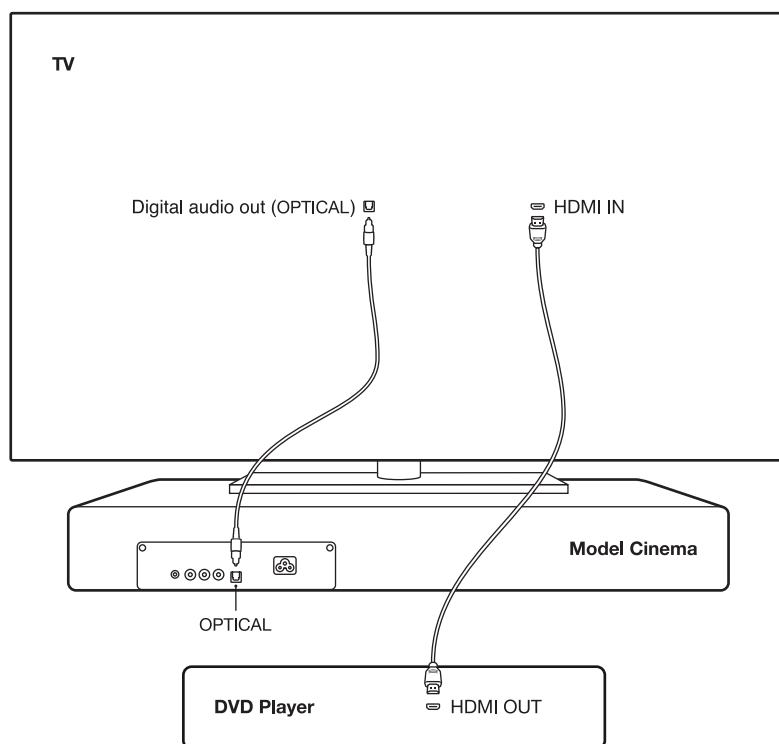

#### Attenzione

Non collegare più di un cavo ai tre ingressi audio del televisore per evitare di confondere la selezione in ingresso automatica.

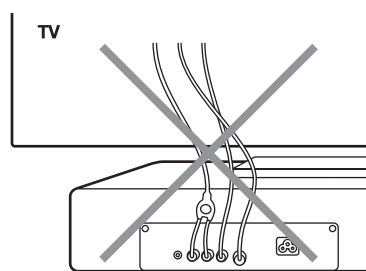

# RISOLUZIONE DEI PROBLEMI

Assistenza online: [support.genevalab.com](http://support.genevalab.com)

## GENERALE

### Come si pulisce la cassa dell'altoparlante?

La cassa può essere pulita con uno straccio inumidito con acqua. Utilizzare solo un panno antigraffio. Non utilizzare tovaglioli di carta (carta casa), in quanto contengono fibre di vetro che potrebbero lasciare graffi.

È possibile utilizzare acqua con poco sapone, ma mai acqua calda. Durante la pulizia, assicurarsi di non toccare il logo GENEVA e i tasti a sfioramento.

Non usare detergente per la casa, lucidante, cera o altri agenti chimici in quanto potrebbero danneggiare la vernice della cassa.

### Come si sostituisce la batteria del telecomando?

1. Spingere il perno incluso nella confezione nel piccolo foro all'estremità del telecomando.  
In alternativa, è possibile utilizzare l'estremità di una graffetta.
2. Premere il perno fino a quando il vano batterie esce verso l'esterno.
3. Sostituire la batteria (batteria al litio 3V, CR2032). Assicurarsi di rispettare la corretta polarità. (Il segno "+" sulla batteria deve essere sullo stesso lato del "+" del portabatteria.)

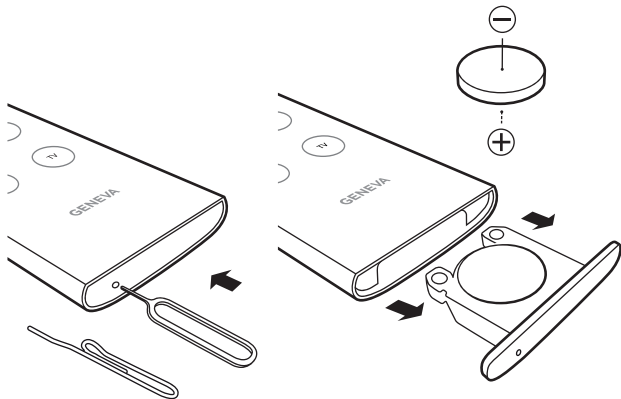

### Quant'è il consumo della batteria in standby?

0.35 Watt (alimentato attraverso il telecomando o il tasto di accensione sulla parte alta dell'unità).

### Quant'è il peso massimo che può reggere Model Cinema?

25 kg.

## TV

### Non c'è audio dal televisore

- Controllare il menu di configurazione del televisore, in "Selezione altoparlanti" selezionare "Altoparlanti esterni", non utilizzare "Altoparlanti TV".
- Controllare il menu di configurazione del televisore, in uscita "SPDIF/ottica" selezionare "PCM". Non selezionare "automatica" o "Dolby Digital".

### Il volume del televisore è troppo basso — Non posso udire molto

Assicurarsi che sia il volume del televisore che quello di Model Cinema siano regolati correttamente.

### Il volume del televisore è troppo alto — Sento distorsioni

C'è una procedura avanzata per regolare il guadagno in ingresso. Visitare il sito [support.genevalab.com](http://support.genevalab.com).

### Perché i miglioramenti TotalVolume e Voice non hanno effetto sull'audio?

I miglioramenti TotalVolume e Voice funzionano solo in modalità TV, non sono supportati nelle modalità Line-In o Bluetooth.

### Perché Model Cinema si spegne da solo?

Model Cinema ha una funzione di accensione e spegnimento in automatico. Se non c'è ingresso audio per alcuni minuti, si spegnerà da solo automaticamente. Questa funzione può essere disabilitata tenendo premuto  per tre secondi.

### È possibile disattivare la funzione di accensione automatica?

Sì. Tenere premuto  per alcuni secondi.

### È possibile disattivare la selezione automatica della fonte degli ingressi audio del televisore?

Sì. Tenere premuto  per alcuni secondi, poi selezionare uno dei tre ingressi audio del televisore dal televisore stesso. Se la selezione ingresso da televisore è disabilitata, è disabilitata anche la funzione di accensione automatica.

### Perché Model Cinema non si accende automaticamente quando il televisore è acceso?

La funzione di accensione automatica è disabilitata o la selezione fonte audio automatica è disabilitata. Entrambe le funzioni devono essere abilitate per accendere automaticamente il televisore.

### Si sente il televisore, ma quando si riproduce un DVD non si sente nulla

Forse, il televisore invia segnali audio compressi (Dolby Digital/AC3 o DTS) attraverso gli ingressi audio digitali (coassiali o ottici). Model Cinema non supporta questi formati. Assicurarsi che le impostazioni del televisore siano corrette: in "uscita audio" selezionare "uncompressed audio/PCM". "Automatica" o "Uscita multicanale 5.1" sono selezioni non corrette.

### Il televisore è spento, ma Model Cinema si riaccende da solo

Molto probabilmente c'è ancora un segnale audio attivo collegato che sta accendendo a Model Cinema. Assicurarsi di collegare un cavo solo dal televisore a Model Cinema.

## BLUETOOTH

### Come ripristinare il Bluetooth

Possono essere memorizzati fino a 8 dispositivi Bluetooth associati. Per pulire la memoria, procedere nel modo seguente:

1. Selezionare Bluetooth utilizzando il telecomando.
2. Entro 5 secondi dall'attivazione della modalità Bluetooth, premere e tenere premuto  fino a quando sul display compare "RESET".
3. Riaccoppiare il dispositivo mobile.

## ASSISTENZA

### Assistenza e riparazione

Se il prodotto è danneggiato o necessita di riparazioni, contattare il rivenditore locale. Visitare [www.genevalab.com](http://www.genevalab.com) per trovare un rivenditore locale.

### Garanzia

Consultare i termini specifici per il proprio paese su [www.genevalab.com](http://www.genevalab.com).

## BELANGRIJKE VEILIGHEIDSINSTRUCTIES

1. Lees deze instructies.
2. Bewaar deze instructies.
3. Let op alle waarschuwingen
4. Volg alle instructies
5. Gebruik dit toestel niet in de buurt van water.
6. Maak het toestel schoon met een droge doek.
7. Blokkeer de ventilatiegaten of groeven niet. Installeer het toestel in overeenstemming met de instructies van de fabrikant.
8. Plaats het toestel niet in de buurt van warmtebronnen zoals radiatoren, verwarmingsroosters, kachels of andere apparaten (waaronder versterkers) die warmte produceren.
9. Vernietig de beveiliging van deze gepolariseerde stekker of stekker met aarding niet. Een gepolariseerde stekker heeft twee pinnetjes waarvan het ene breder is dan het andere. Een stekker met aarding heeft twee pinnetjes en een aarding. Het derde, bredere pinnetje is er voor uw veiligheid. Als de stekker niet past in uw stopcontact, raadpleeg dan een electricien voor de vervanging van het stopcontact.
10. Zorg ervoor dat er niet op het netsnoer kan worden gelopen en dat het niet kan worden geplooid. Wees in het bijzonder voorzichtig voor stekkers, stopcontacten en daar waar het netsnoer uit het toestel komt.
11. Gebruik enkel hulpstukken/accessoires die door de fabrikant gespecificeerd zijn.
12. Gebruik alleen met het karretje, stand, driepikkel of tabelleetjes gespecificeerd door de producent of verkocht met het toestel. Wanneer er een karretje wordt gebruikt, wees dan voorzichtig wanneer u het karretje met het toestel erop beweegt opdat het niet omvalt en tot schade leidt.
13. Trek de stekker van dit toestel uit het stopcontact bij onweer of wanneer het lange tijd niet wordt gebruikt.
14. Laat onderhoud en herstellingen uitvoeren door bevoegd onderhoudspersoneel. Reparaties zijn nodig wanneer het toestel op één of andere manier is beschadigd. Dit kan zijn als het netsnoer of de stekker is beschadigd, als een vloeistof werd gemorst of kleine voorwerpen in het toestel zijn gevallen, als het toestel werd blootgesteld aan regen of vocht, als het niet normaal werkt of als het is gevallen.
15. Installeer of bouw dit toestel niet in op een gesloten plaats zoals een boekenrek of een gelijkaardig meubelstuk en zorg dat het goed geventileerd wordt. De ventilatie mag niet verhinderd worden door de ventilatiegroeven te bedekken met voorwerpen zoals kranten, tafelkleedjes, gordijnen enz.
16. **OPGELET:** Informatie over elektrische gegevens en veiligheid bevindt zich onderaan het toestel. Lees die voor het toestel te installeren of te bedienen.
17. **OPGELET:** Stel het toestel niet bloot aan regen of vocht om het risico op brand of elektrische schokken te verkleinen. Het toestel mag niet blootgesteld worden aan druppelend of opspattend water en met water gevulde voorwerpen zoals vazen mogen niet op het toestel worden geplaatst.
18. **OPGELET:** Er is ontploffingsgevaar bij foutieve vervanging van een batterij. Vervang de batterij alleen met een identieke of equivalente batterij.
19. **OPGELET:** De batterij (batterij, batterijen of pak batterijen) mag niet blootgesteld worden aan hitte zoals zon, vuur en dergelijke.
20. **OPGELET:** De stekker moet altijd direct uitgetrokken kunnen worden. Zorg ervoor dat dit altijd mogelijk is.
21. **Juist wegwerpen van het product.** Deze markering betekent dat het product in de hele E.U. niet mag weggeworpen worden met het huisvuil. Recycleer het op verantwoorde wijze om het hergebruik van materialen te stimuleren en om mogelijke schade van ongecontroleerd weggegooid afval aan het milieu en aan de menselijke gezondheid te vermijden. Raadpleeg de terugbreng- en ophaalsystemen om u te ontdoen van uw oud toestel of raadpleeg de handelaar waar u het gekocht hebt.

**Batterijen in de afstandbediening:** batterij van de afstandbediening buiten bereik van kinderen houden. Bij verkeerde omgang ermee kan ze brand of een chemische brandwonde veroorzaken. Batterij niet heropladen, uit elkaar halen en verhitten boven 100°C. Alleen vervangen met een batterij van het juiste type en met het juiste mo-delnummer (CR2032 lithium muntstukbatterij, 3 V).

**Werkings temperatuur:** de aanbevolen werkingstemperatuur van het Model Cinema bevindt zich tussen 5 en de 40 graden Celsius.

### CE Conformiteit

G-Lab GmbH verklaart dat dit toestel conform is met de essentiële vereisten en de andere relevante voorwaarden van de Europese Richtlijn 1999/5. De conformiteitsverklaring kan op verzoek via G-Lab GmbH, te Zürich, Zwitserland of op <http://genevalab.com> worden geraadpleegd.

## CE0979

**Dit product kan worden gerecycled.** Producten met dit symbool mogen NIET worden weggegooid met het normale huishoudelijke afval. Breng het product op het einde van zijn levensduur naar een verzamelpunt, gespecialiseerd in de recycling van elektrische en elektronische toestellen. Ontdek meer over het terugbrengen en over de-ze verzamelpunten via uw plaatselijke autoriteiten.



**De Europese Richtlijn voor Afval van Elektrische en Elektronische Apparatuur (AEEA)** werd opgelegd om de hoeveelheid afval op stortterreinen ernstig te verminderen en zo de impact op het milieu van de planeet en op de gezondheid van de mensen te reduceren. Gelieve u verantwoordelijk te gedragen bij het recyclen van gebruikte producten. Als dit product nog bruikbaar is, overweeg dan om het weg te geven of te verkopen.

**Gebruikte batterijen:** Gooi gebruikte batterijen op de juiste manier weg en volg daarbij de plaatselijke regels. Batterijen niet op een vuur plaatsen.

Geneva® is een geregistreerd handelsmerk van G-Lab GmbH. Apple, iPod, Apple, iPod, iPhone and iPad are trademarks of Apple Computer, Inc. registered in the U.S. and other countries. Het Bluetooth®-opschrift en de logo's ervan zijn geregistreerde handelsmerken en eigendom van Bluetooth SIG, Inc. © 2012 G-Lab GmbH. Alle rechten voorbehouden. In overeenkomst met de auteursrechten mag deze handleiding noch in zijn geheel noch gedeeltelijk gecopieerd worden zonder de schriftelijke toestemming van G-Lab GmbH. Het EmbracingSound®-handelsmerk is eigendom van Embracing Sound Experience AB. Total Volume™ and dbx-tv® is a registered trademark of THAT Corporation.

# AAN DE SLAG

## OVER HET MODEL CINEMA

Het Model Cinema ondersteunt volgende geluidsbronnen:

- TV (analoog, coaxial, optische inputs)
- Bluetooth
- Externe apparaten (analoge audio-input)

Het Model Cinema heeft volgende functies:

- Automatische selectie van de drie verschillende TV-audio-inputs
- Automatisch inschakelen
- Automatisch uitschakelen
- Scherm dimt automatisch als de afstandsbediening niet gebruikt wordt

Deze audiofuncties verbeteren uw luisterervaring

- Automatische aanpassing van het volume door middel van de Total Volume™-technologie
- Voice Enhancement (stemverbetering) om conversaties beter te verstaan
- Heel wijde stereoweergave

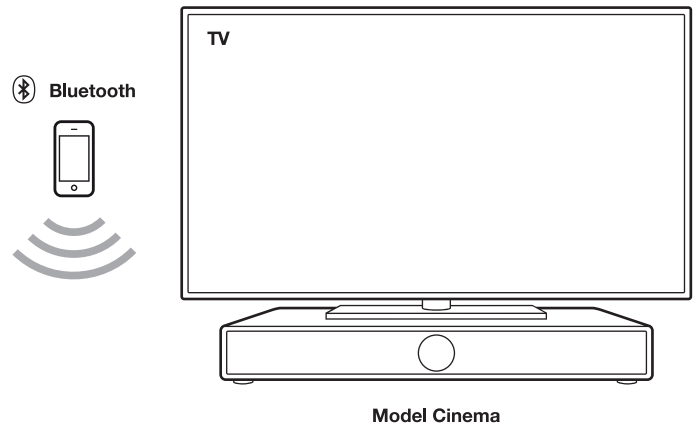

## AAN DE SLAG

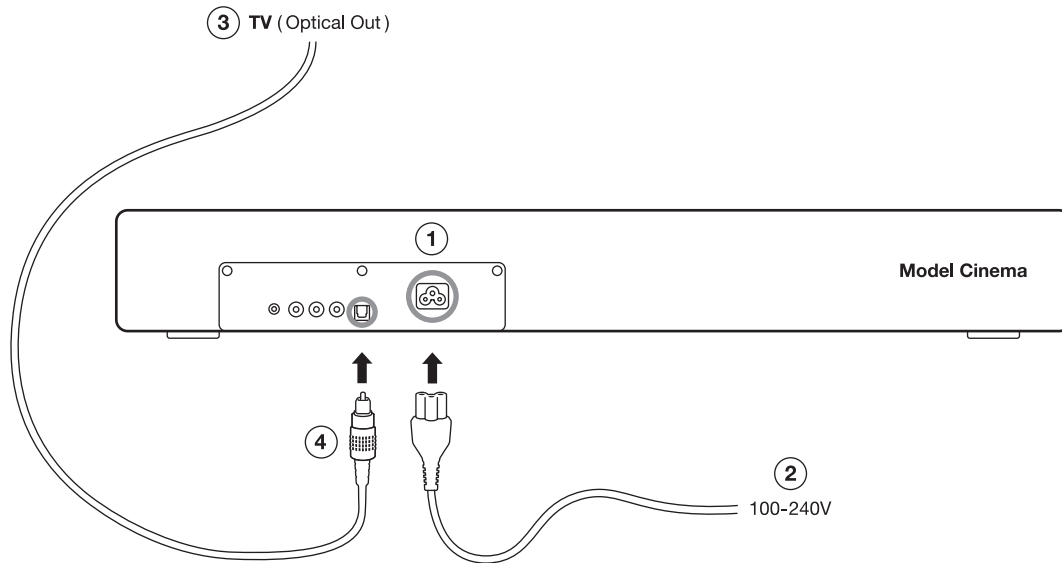

### I Sluit de voeding aan op het Model Cinema

Sul lato posteriore, collegare il cavo di alimentazione AC all'ingresso di alimentazione AC (1) e poi alla presa a parete (2).

### II Verbind de TV met het Model Cinema

Plaats de TV boven op het Model Cinema. Sluit dan de TV-audio-output (3) (optische, coaxiale of analoge audio) aan op het Model Cinema (4).

Zie voor meer details het hoofdstuk "TV-instellingen".

### III Zet de TV aan



Gebruik de afstandsbediening om uw TV aan te zetten. Het Model Cinema zal nu automatisch aangezet worden. Bovendien zal het automatisch de juiste audio-inputaansluiting selecteren.

# HET MODEL CINEMA GEBRUIKEN

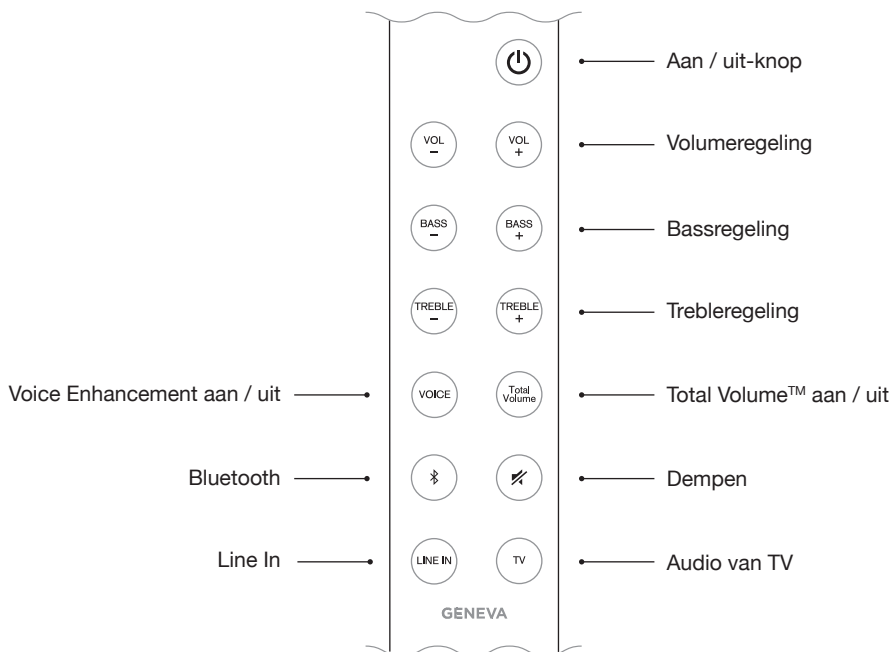
## AFSTANDSBEDIENING



### Gevorderde functies (houd de toets 3 sec. ingedrukt)

-  Schakelt de automatische aan-functie & automatische selectie aan/uit.
-  Selecteert TV-inputs manueel.

## AANRAAKTOETSEN

Boven het scherm zitten volgende aanraaktoetsen:

	Aan/uitzetten		Volume -
	Volume +		Verandering van geluidsbronnen: TV, Bluetooth, Line-in

## AANSLUITINGEN OP HET ACHTERPANEEL

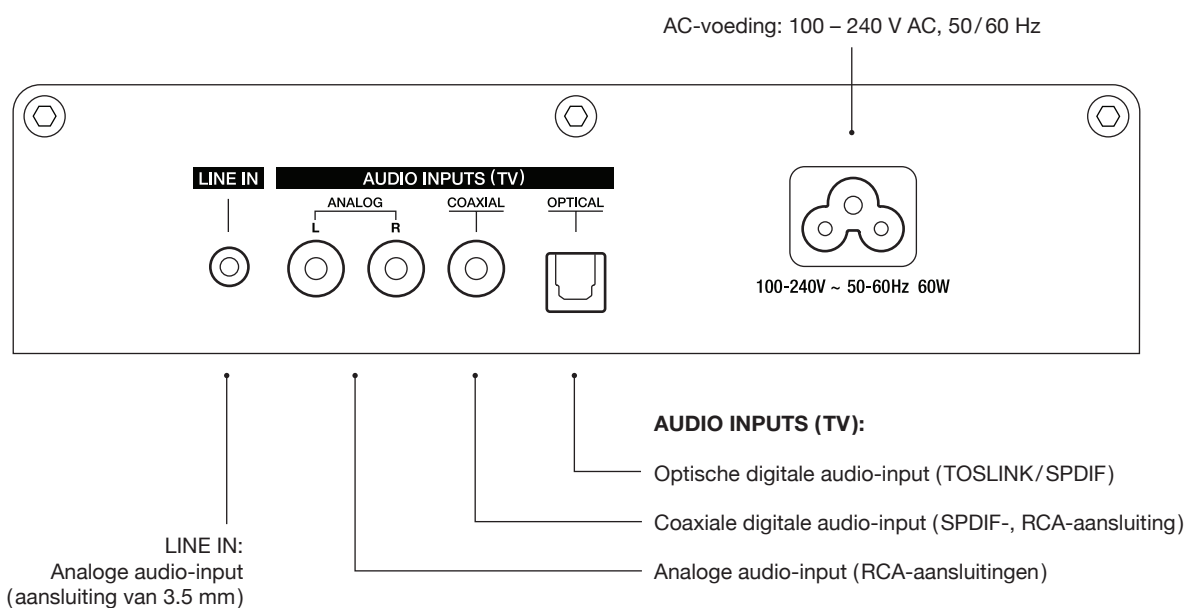

### Normale bediening

Zodra u de TV verbonden hebt met het Model Cinema kunt u het Model Cinema beginnen te gebruiken. Aangezien het Model Cinema zichzelf aan- en uitzet, hoeft u alleen de geluidinstellingen te doen (volume, bass, treble, Total Volume, Voice Enhancement).

Druk op TV op de afstandsbediening om naar geluid van de TV te luisteren.

### Volume wijzigen

Er zijn een paar manieren om het volume te regelen:

- Door middel van de volumeregeling van de settopbox van de TV of satellietontvanger. Selecteer in dit geval een redelijk maximumvolume via de afstandsbediening van het Model Cinema en gebruik dan de afstandsbediening van de settopbox.
- Gebruik de volumeregeling van de afstandsbediening van het Model Cinema.
- Gebruik de volumeregeling boven het scherm.

### Automatisch aanzetten

Als uw TV aan staat, zal het Model Cinema zichzelf automatisch aanzetten, zodra er een audiosignaal aanwezig is in een van de drie TV-inputaansluitingen.



### Automatisch uitzetten

Het Model Cinema zal zichzelf na 15 minuten automatisch uitzetten, als er geen actieve Bluetooth-verbinding is of als er geen audiosignaal aanwezig is in de TV-inputs of de Line-in-aansluitingen.

### Automatische selectie van de TV-audio-input

Het Model Cinema selecteert de correcte audio-input van de drie verschillende TV-audio-inputs (analoog, coaxiaal en optisch) automatisch.

### Manuele selectie van de TV-audio-input

Als u  enkele seconden ingedrukt houdt, kunt u de drie verschillende TV-inputs manueel selecteren. Als u houd de toets  3 sec. ingedrukt, wordt de automatische selectie opnieuw ingeschakeld. Als de automatische TV-inputselectie uitgeschakeld is, wordt ook de automatische aanzetfunctie uitgeschakeld.

## AUDIO

Total Volume en Voice Enhancement verbeteren uw geluidservaring in TV-modus. Deze functies worden ondersteund in Bluetooth of Line-in.

### Total Volume™

Druk op  om de Total Volume-functie aan en uit te zetten. dbx-tv® Total Volume is een gepatenteerde geluidstechnologie die een aangename kijkervaring verzekert door geluidsvariaties te elimineren die veroorzaakt worden door:

- **Luide reclameblokken:** het volume van vele reclameblokken is vaak hoger dan dat van het gewone tv-programma. Door Total Volume te activeren hoeft u het tv-volume niet te regelen voor en na reclame.
- **Films:** het audiospoor op een DVD of Blu-ray is gemaakt voor bioscopen. De volumeverschillen tussen stille en luide scènes kunnen extreem zijn. Total Volume brengt die verschillen in evenwicht, zodat u het volume niet hoeft aan te passen, terwijl u naar de film kijkt.
- **'s Avonds tv-kijken:** Stille gesprekken kunnen moeilijk verstaanbaar zijn wanneer u tv-kijkt op een laag volume, terwijl luide geluidseffecten de burens kunnen storen. Total Volume verhoogt het volume van stille gesprekken en houdt luide fragmenten dicht bij de gemiddelde luidheid van het programma, zodat het niet nodig is om het Tv-volume aan te passen.

### Voice Enhancement (Stemverbetering)

Deze functie helpt u gesprekken beter te verstaan. Druk op  om deze functie aan- en uit te zetten.

### Bass en treble

Gebruik   en   op de afstandsbediening van het Model Cinema om de bass en treble aan te passen.

## BLUETOOTH

Mobiele telefoons, tablets en computers met Bluetooth kunnen een verbinding maken met het Model Cinema en muziek afspelen. De mobiele telefoon of computer moet Bluetooth A2DP ondersteunen.

### Initiële set-up (“koppelen”) met iPhone®

1. Tik op de  knop op de afstandsbediening. Wacht 20 seconden totdat er op het scherm van het Model Cinema “PAIR” flinkt.
2. Selecteer “Instellingen” op uw iPhone. Selecteer “Algemeen/Bluetooth”. Schakel Bluetooth in. Nieuwe Bluetooth-apparaten worden automatisch gevonden. Na een paar seconden zal er “Geneva Cinema (Niet gekoppeld)” verschijnen.
3. Selecteer “Geneva Cinema”. De telefoon is nu met het Model Cinema een verbinding aan het maken (“koppelen”).
4. Zodra gekoppeld, kunt u nu op de iPhone® muziek afspelen en hem op het Model Cinema beluisteren.

### Koppelingsgids voor andere apparaten en mobiele telefoons

Ga naar [www.genevalab.com](http://www.genevalab.com) en selecteer “Ondersteuning.”

### Statusinformatie op het scherm

“SRCH”: aan het zoeken naar eerder gekoppelde apparaten.

“CONNECTED”: succesvol verbonden.

“PAIR”: als het Model Cinema binnen 20 seconden geen succesvolle verbinding maakt, zal het gedurende 2 minuten blijven proberen in de koppelingsmodus.

### Muziek afspelen

De meeste smartphones maken automatisch verbinding met het Model Cinema na de initiële set-up (“koppelen”).

1. Tik op de -knop op de afstandsbediening. Wanneer het Model Cinema een verbinding maakt, zal het scherm gedurende enkele seconden “CONNECTED” tonen.
2. Nu zal de muziek die op uw mobiele telefoon speelt, automatisch doorgestuurd worden naar het Model Cinema.

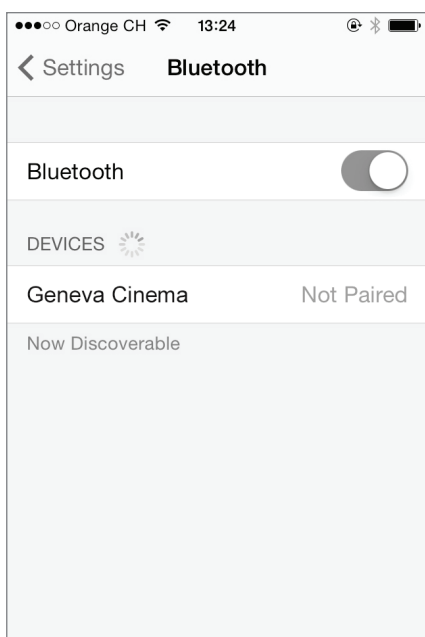

Bluetooth-instellingen op iPhone®

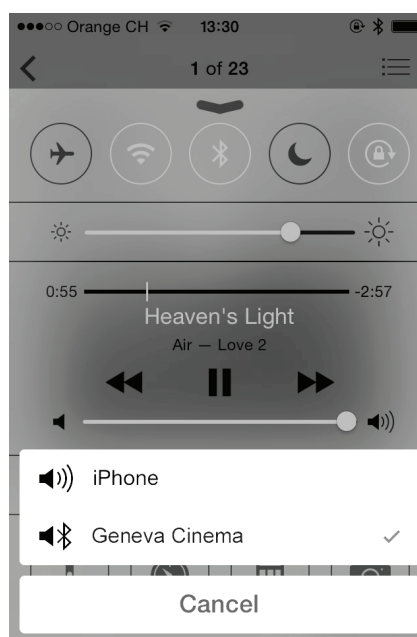

Bluetooth selecteren als audio-output (control center van iOS7)

## LINE IN

Het Model Cinema heeft een Line-in-invoer (3.5 mm stereo-aansluiting) voor externe audioapparaten.

1. Verbind het ene uiteinde van een 3.5 mm line-in-kabel met de line-in-aansluiting op de achterkant van het Model Cinema.
2. Verbind het andere uiteinde van de kabel vervolgens met het audioapparaat (hoofdtelefoon- of line-out-aansluiting).
3. Druk op  op de afstandsbediening.

# TV SET-UP

## OVERZICHT

Bekijk de output-aansluitingen van uw TV. Selecteer naargelang de beschikbare aansluiting een van onderstaande configuraties.

Zodra het Model Cinema aangezet is, drukt u op  op de afstandsbediening van het Model Cinema. De TV set-up is uiterst gemakkelijk: het Model Cinema zal de juiste TV-inputs automatisch selecteren. Als de TV zowel een analoge als een digitale aansluiting heeft, wordt de digitale audio aanbevolen voor de beste geluidskwaliteit.

### TV met digitale audio-output (optisch/TOSLINK)

1. Sluit een optische vezelkabel aan van de TV (kleine vierkante aansluiting met van binnen een rood lichtje) op het Model Cinema ("OPTICAL"-aansluiting)
2. Selecteer 'Externe luidsprekers' in het TV-set-upmenu om de audio-output te wijzigen van de luidsprekers van uw TV naar de audio-outputaansluiting.

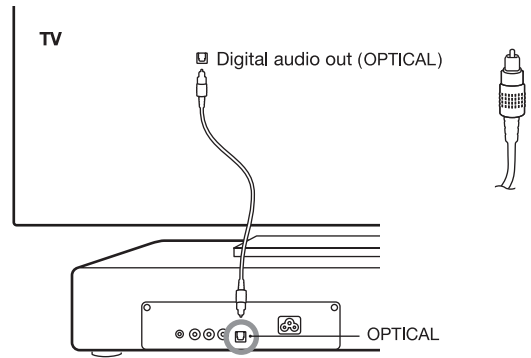

### TV met digitale audio-output (coaxiaal/SPDIF)

1. Sluit een audiokabel van de TV (enkelvoudige RCA-aansluiting) aan op het Model Cinema ("COAXIAL"-aansluiting). De audiokabel heeft een enkelvoudige RCA-aansluiting aan beide zijden.
2. Selecteer "Externe luidsprekers" in het TV-set-upmenu.

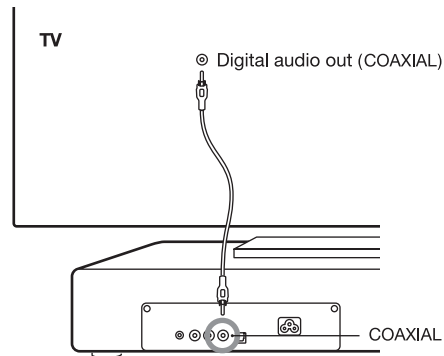

### TV met analoge audio-output

1. Sluit een audiokabel aan van de TV (dubbele rode & witte RCA-aansluiting of 3,5mm aansluiting) op het Model Cinema ("ANALOG"-aansluiting).
2. Selecteer "Externe luidsprekers" in het TV-set-upmenu.

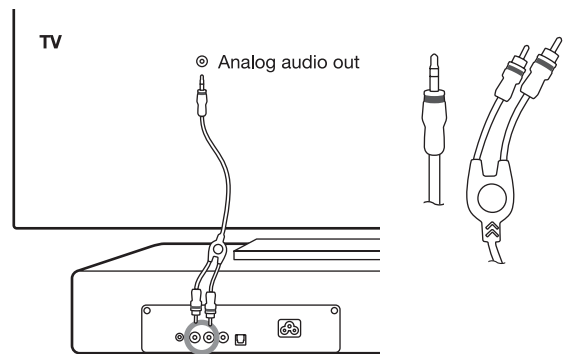

### TV met hoofdtelefoonuitgang

1. Sluit een audiokabel aan van de hoofdtelefoonuitgang van de TV (6,35 mm of 3,5 mm aansluiting) op het Model Cinema ("ANALOG"-aansluiting).
2. Normaal wordt het geluid van de luidsprekers van de TV automatisch uitgezet, wanneer u een aansluiting in de hoofdtelefoonuitgang steekt. In dit geval hoeft u geen instellingen te wijzigen op de TV.



## TV SET-UP

### EEN DVD-SPELER, GAMECONSOLE EN ANDERE APPARATEN AANSLUITEN

Sluit allerlei videobronnen zoals een DVD-speler, Blu-ray-speler, gameconsole of settopbox aan op uw TV. Sluit deze apparaten niet direct aan op het Model Cinema.

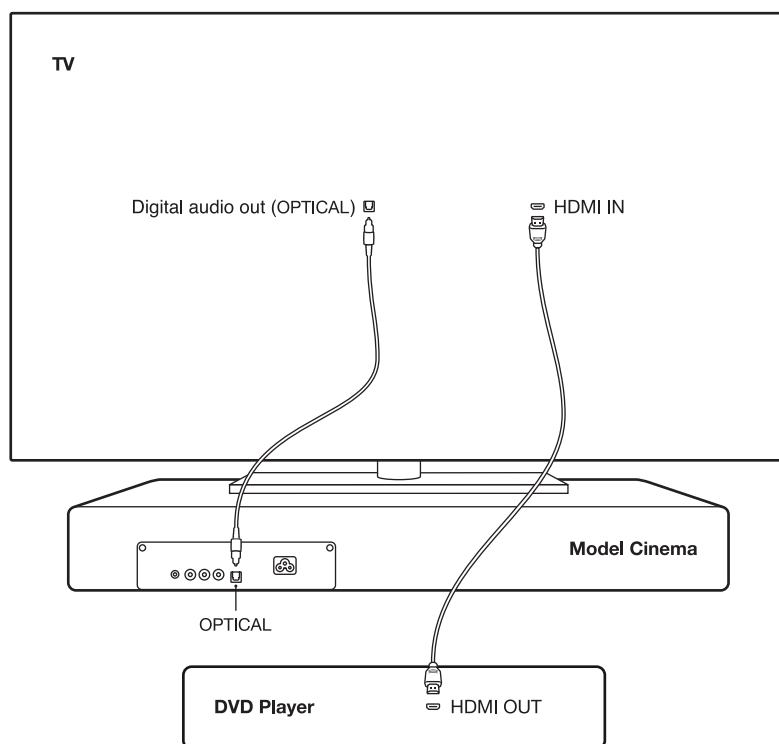

#### Waarschuwing

Sluit niet meer dan één kabel aan op de drie audio-inputs van de TV om te vermijden dat de automatische inputselectie in de war geraakt.

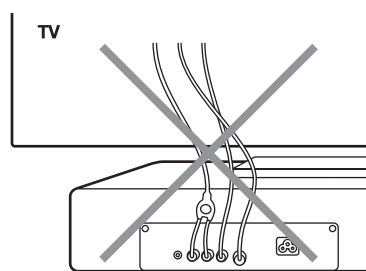

# PROBLEEMOPLOSSING

Online ondersteuning: [support.genevalab.com](http://support.genevalab.com)

## ALGEMEEN

### Hoe reinig ik de luidsprekerkast?

De luidsprekerkast kan schoongemaakt worden met een met water bevochtigde doek. Gebruik alleen een niet-krassende doek. Gebruik geen keukenpapier, omdat dat glasvezels kan bevatten die krassen kunnen veroorzaken. Er mag water met een beetje zeep gebruikt worden, maar nooit heet water. Raak bij het schoonmaken nooit het GENEVA-logo en de aanraaktoetsen aan. Gebruik geen allesreiniger, lak, was of andere chemicaliën, omdat ze de verf van de kast zullen beschadigen.

### Hoe vervang ik de batterij van de afstandsbediening?

1. Duw de in de doos meegeleverde speld in het gaatje op het uiteinde van de afstandsbediening. U kunt ook het uiteinde van een open geplooid papierclip gebruiken.
2. Duw de speld naar binnen, totdat het batterijvakje naar buiten komt.
3. Vervang de batterij (3V lithium cel, CR2032). Verzeker u ervan dat de batterij geplaatst is met de juiste polariteit. (Het "+"-teken op de batterij moet aan dezelfde kant zitten als het "+"-teken op de batterijhouder.)

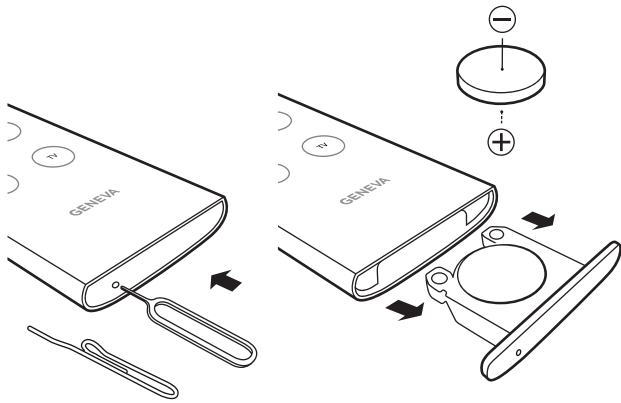

### Hoeveel bedraagt het stroomgebruik in stand-by?

0.35 Watt (uitgeschakeld via de afstandsbediening of aan/uit-knop boven op het apparaat).

### Wat is het maximumgewicht dat ik op het Model Cinema mag plaatsen?

25 kg.

## TV

### Er is geen geluid van de TV

- Controleer het set-upmenu van de TV, selecteer in "Luidsprekerselectie" "Externe Luidsprekers", gebruik niet "TV-luidsprekers".
- Controleer het set-upmenu van de TV, selecteer in "SPDIF/optische output" "PCM". Selecteer niet "automatisch" of "Dolby Digital".

### Het volume van de TV is te laag – Ik kan niet veel horen

Verzeker u ervan dat het volume van de TV en het Model Cinema correct geregeld zijn.

### Het volume van de TV is te hoog – Ik hoor vervormingen

Er is een gevorderde procedure om de inputversterking aan te passen. Ga naar [support.genevalab.com](http://support.genevalab.com).

### Waarom hebben TotalVolume en Voice enhancement geen invloed op het geluid?

TotalVolume en Voice enhancement werken alleen in de TV-modus, ze worden niet ondersteund in de Line-In- of Bluetooth-modus.

### Waarom schakelt het Model Cinema zichzelf uit?

Het Model Cinema heeft een automatische aan/uit-functie. Als er gedurende enkele minuten geen geluidsinvoer is, zal het zichzelf automatisch uitzetten. Deze functie kan uitgeschakeld worden door  drie seconden ingedrukt te houden.

### Kan ik de automatische aan/uit-functie uitschakelen?

Ja. Houd  enkele seconden ingedrukt.

### Kan ik de automatische bronselectie van de audio-inputs van de TV uitschakelen?

Ja. Houd  enkele seconden ingedrukt, selecteer dan een van de drie TV-audio-inputs via TV. Als de automatische TV-inputselectie uitgeschakeld is, dan is de automatische aan-functie ook uitgeschakeld.

### Waarom wordt het Model Cinema niet automatisch ingeschakeld wanneer de TV aan staat?

Ofwel is de automatische aan-functie uitgeschakeld, ofwel is de automatische audiobronselectie uitgeschakeld. Beide functies moeten ingeschakeld zijn om de TV automatisch te laten inschakelen.

### Ik kan de TV horen, maar bij het afspelen van een DVD hoor ik niets

Misschien zendt uw TV gecomprimeerde audio (Dolby Digital/AC3 of DTS) via de digitale audio-inputs (coaxiaal of optisch). Het Model Cinema ondersteunt deze formats niet. Verzeker u ervan dat de instellingen van de TV juist zijn: selecteer bij "audio-output" "uncompressed audio/PCM". "Automatisch" of "Multichannel 5.1 output" zijn onjuiste selecties.

### De TV staat af, maar Model Cinema schakelt zichzelf opnieuw aan

Hoogstwaarschijnlijk is er nog een actief audiosignaal aangesloten, dat de Model Cinema inschakelt. Verbind maar één kabel van de TV met het Model Cinema.

## BLUETOOTH

### Hoe Bluetooth resetten

Er kunnen tot acht gekoppelde Bluetooth-apparaten worden opgeslagen.

Om het geheugen te wissen gaat u als volgt te werk:

1. Selecteer Bluetooth met de afstandsbediening.
2. Binnen 5 seconden in de Bluetooth-modus houdt u de -knop ingedrukt tot er "RESET" op het scherm verschijnt.
3. Koppel uw mobiele telefoon opnieuw.

## ONDERSTEUNING

### Service en reparatie

Als het product beschadigd is en gerepareerd moet worden, gelieve dan contact op te nemen met uw dealer. Ga naar [www.genevalab.com](http://www.genevalab.com) om een dealer in uw omgeving te vinden.

### Garantie

Raadpleeg de specifieke voorwaarden voor uw land op [www.genevalab.com](http://www.genevalab.com).

## VIGTIGE SIKKERHEDSOPLYSNINGER

1. Læs disse instruktioner.
2. Gem disse instruktioner.
3. Følg alle advarsler.
4. Følg alle instruktioner.
5. Brug ikke dette apparat nær ved vand.
6. Rengør kun med en tør klud.
7. Bloker aldrig ventilationsåbninger. Installér i henhold til fabrikantens instruktioner.
8. Installér ikke nær ved varmekilder såsom radiatorer, indblæsningsriste, kakkellovne, eller andre apparater (inklusive forstærkere) som afgiver varme.
9. Sid ikke den foreslåede sikkerhedsforanstaltning om jordforbundet eller polariseret stil overhørig. Polariserede stik har to stikben, hvoraf det ene er bredere end det andet. Jordstik har to stikben og en tredje jordgren. Det brede stikben eller den tredje jordgren er anbragt som en sikkerhedsforanstaltning. Hvis det medfølgende stik ikke passer ind i stikkontakten, skal du bede en kvalificeret elektriker om at udskifte den forældede stikkontakt.
10. Beskyt strømledningen fra at blive trådt på eller klemt, især ved stikkene, stikforbindelser og stedet hvor de går ud af apparatet.
11. Brug kun tilkoblinger/tilbehør angivet af fabrikanten.
12. Brug kun vogne, standere, stativer, rammer eller borde, som er specificeret af fabrikanten eller sælges sammen med udstyret. Hvis udstyret transporteres på en vogn, skal der udvises forsigtighed så det ikke krænger over.
13. Træk stikket til apparatet ud under tordenvejr eller når det ikke bruges over lange perioder.
14. Overlad alt service til det kvalificerede personale. Service er nødvendig når apparatet er blevet beskadiget på hvilken som helst måde, såsom beskadigelse af strømledningen eller strømstikket, hvis væske spildes eller ting falder ind i apparatet, hvis apparatet er blevet udsat for regn eller fugt, eller hvis apparatet ikke virker normalt eller er blevet tabt på gulvet.
15. Installer ikke udstyret på afgrænset plads eller rum beregning til indbygning som for eksempel bogreoler eller lignende, og sørg for god ventilation. Apparatets ventilation må ikke forhindres ved at dække ventilationsåbningerne med ting, f.eks. aviser, bordduge, gardiner osv.
16. **ADVARSEL:** Læs venligst sikkerheds- og el-oplysningerne på bunden af den udvendige emballage inden udstyret installeres.
17. **ADVARSEL:** For at reducere risikoen for brand og elektrisk stød må du ikke udsætte udstyret for regn eller fugt. Der må ikke dryppes eller sprøjtes væsker på apparatet, og der ikke stilles genstande med væske i (f.eks. vaser) på apparatet.
18. **FORSIGTIG:** Eksplosionsfare hvis batteriet ikke er korrekt udskiftet. Udskift kun med samme eller tilsvarende type.
19. **ADVARSEL:** Batteriet (batteri eller batterier eller batteripakke) må ikke udsættes for høj varme som solskin, ild eller lignende.
20. **ADVARSEL:** Den direkte plug-in adapter anvendes som afbryderapparat og skal altid være klar til brug.
21. **Korrekt bortskaffelse af dette produkt.** Dette mærke på produktet eller i dokumentationen angiver, at produktet ikke må bortskaffes sammen med almindeligt husholdningsaffald inden for EF-området. For at undgå skadelige miljø- eller sundhedspåvirkninger på grund af ukontrolleret bortskaffelse skal dette produkt genbruges på ansvarlig vis for at fremme bæredygtig genbrug af materialer. Det brugte udstyr skal bortskaffes gennem retur- og indsamlingssystemer eller ved at kontakte forhandleren, hvor det er købt. Forhandleren kan modtage udstyret og sørge for miljømæssig korrekt genbrug.

**Batterier i fjernbetjeningen:** Opbevar batteriet i fjernbetjeningen udenfor børns rækkevidde. Batteriet kan forårsage brand eller kemisk forbrænding ved fejlhåndtering. Må ikke oplades, skilles ad eller opvarmes til over 100° C. Udskift kun batteriet med et batteri af korrekt type og modelnummer (CR2032 litumbatteri, 3 V).

**Anvendelsestemperaturer:** Den anbefalede anvendelsestemperatur for Model Cinema er fra 5 til 40 grader Celsius / 41 til 104 grader Fahrenheit.

### CE-overensstemmelse

G-Lab GmbH erklærer, at denne enhed er i overensstemmelse med de grundlæggende betingelser og andre relevante bestemmelser i EU-direktiv 1999/5. Over-ensstemmelseserklæringen kan ses efter anmodning hos G-Lab GmbH, Zurich, Schweiz eller på <http://genevalab.com>.

## CE0979

**Dette produkt kan genbruges.** Produkter som bærer dette symbol må IKKE bortskaffes sammen med normalt husholdningsaffald. Ved afslutningen af dette produkts levetid skal det bringes til et indsamlingssted til genbrug af elektriske og elektroniske apparater. Få mere at vide om tilbageleverings- og indsamlingssteder via de lokale myndigheder.

### Det europæiske direktiv for affald af elektrisk og elektronisk udstyr

**(WEEE)** blev igangsat for at nedsætte mængden af affald som bliver sendt til lossepladser, og hermed reducere miljøpåvirkningen på planeten og på menneskers sundhed. Vær ansvarlig ved at genbruge brugte produkter. Hvis dette produkt stadig fungerer, kan du overveje at forære det væk eller sælge det.



**Brugte batterier:** Bortskaf venligst brugte batterier korrekt i henhold til de lokale regler. Kast ikke batteriet ind i åben ild.

Geneva® er et varemærke fra G-Lab GmbH.

Apple, iPod, iPhone and iPad are trademarks of Apple Computer, Inc. registered in the U.S. and other countries.

Bluetooth®-ordmarkeringen og logo er varemærker fra Bluetooth SIG, Inc.

© 2012 G-Alle rettigheder forbeholdes. I henhold til lovene om ophavsret, må denne vejledning ikke kopieres helt eller delvist, uden skriftlig tilladelse fra G-Lab GmbH. deze handleiding noch in zijn geheel noch gedeeltelijk gecopieerd worden zonder de schriftelijke toestemming van G-Lab GmbH.

Varemærket EmbracingSound® tilhører Embracing Sound Experience AB. Total Volume™ and dbx-tv® is a registered trademark of THAT Corporation.

# KOM GODT I GANG

## OM MODEL CINEMA

Model Cinema understøtter følgende lyd-kilder:

- TV (analog, coaxial, optiske input)
- Bluetooth
- Eksterne enheder (analog audio input)

Model Cinema har følgende funktioner:

- Automatisk valg af de tre forskellige tv-audio-indgange
- Automatisk power-on
- Automatisk slukning
- Skærmen dæmpes automatisk hvis fjernbetjeningen ikke er blevet anvendt i en rum tid

Disse audiofunktioner forbedrer din lytteoplevelse:

- Automatisk tilpasning af lydstyrken ved hjælp af Total Volume™-teknologi
- Voice Enhancement (Voice Enhancement) for bedre at forstå samtaler
- Udvidet stereo reproduktion

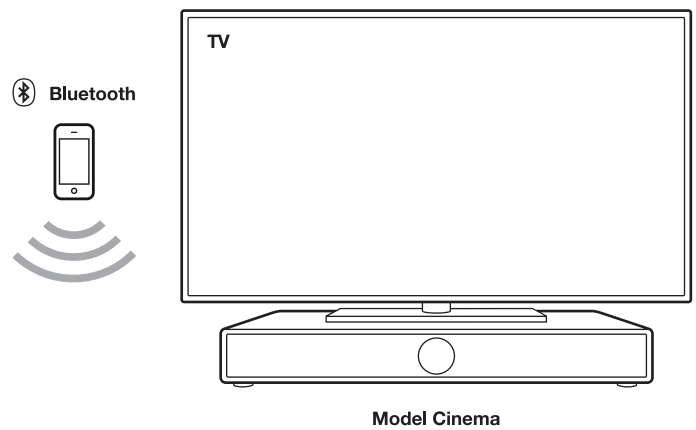

## SÅDAN KOMMER DU I GANG

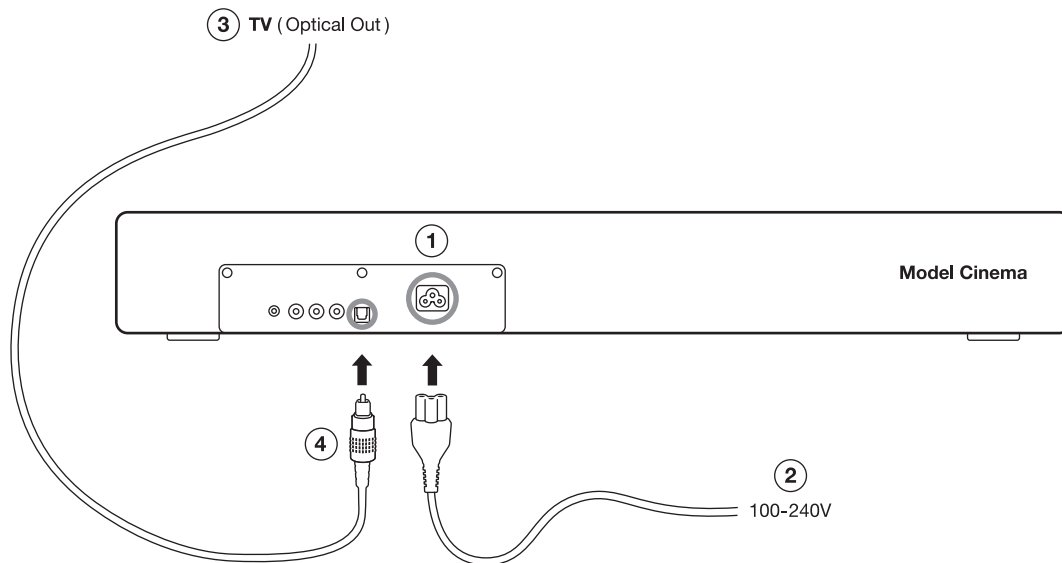

### I Slut strøm til Model Cinema

På bagsiden, tilslut strømkabel til AC-indgang (1) og derefter til stikkontakten (2).

### II Forbind tv til Model Cinema

Anbring tv på toppen af Model Cinema. Tilslut derefter TV-lydudgang (3) (optisk, koaksial eller analog lyd) til Model Cinema (4).

For flere oplysninger, se kapitlet "TV Setup".

### III Tænd for tv'et

Brug fjernbetjeningen til at tænde dit tv. Model Cinema vil nu automatisk tænde af sig selv. Desuden vil den automatisk vælge den rigtige lydindgang.

# BRUG AF MODEL CINEMA

## FJERNBETJENING

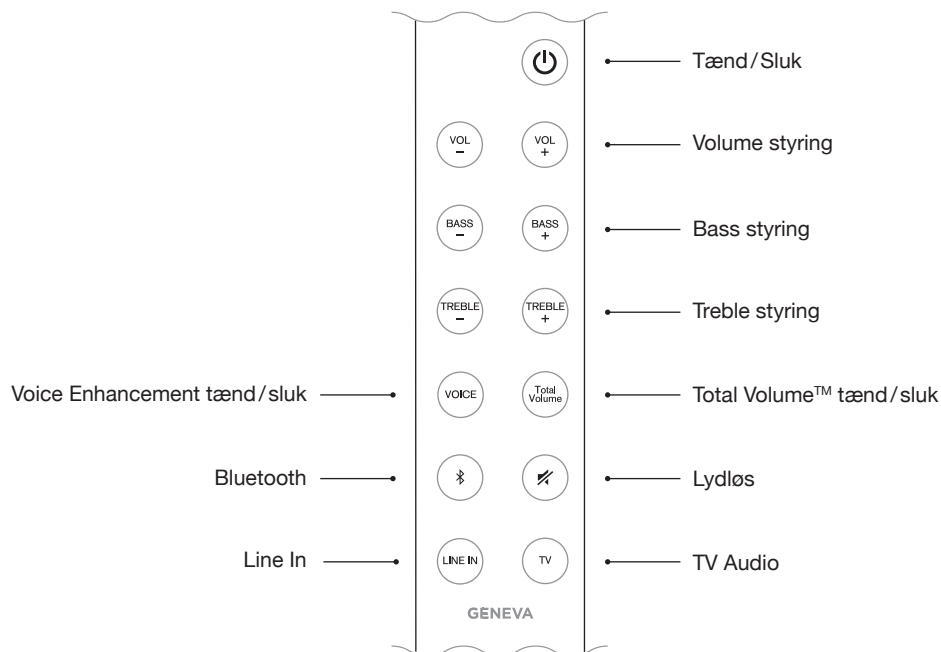

### Avancerede funktioner (hold nede i 3 sek)

- Deaktiver/aktiver automatisk tænd/sluk og automatisk valg funktion.
- Vælg TV-indgange manuelt.

## TOUCH-TASTER

Over skærmen er der følgende touch-taster:

	Tænd / Sluk		Volume ned
	Volume op		Skift lydkilder: TV, Bluetooth, Line In

## STIK PÅ BAGSIDEN

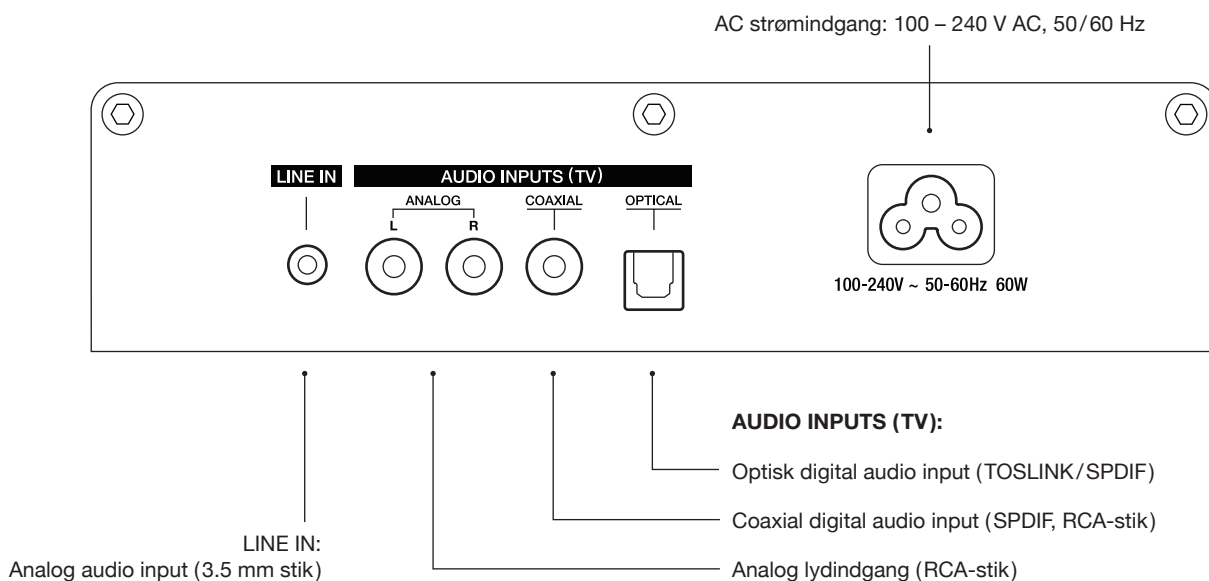

### Normal drift

Når du har tilsluttet tv'et til Model Cinema, kan du begynde at betjene Model Cinema. Siden Model Cinema automatisk tænder sig selv, behøver du kun tilpasse lydindstillingerne (lydstyrke, bas, diskant, Total Volume, Voice Enhancement).

Tryk på TV-knappen på fjernbetjeningen for at lytte til lyd fra tv'et.

### Ændring af lydstyrken

Der er et par måder at styre lydstyrken:

- Under lydstyrke på dit TV set-top box eller satellitmodtager. I dette tilfælde skal du vælge en rimelig maksimal lydstyrke via Model Cinema fjernbetjening og derefter bruge set-top box fjernbetjening.
- Brug lydstyrkeknapperne på Model Cinema fjernbetjeningen.
- Brug lydstyrkeknapperne over skærmen.

### Automatisk Tænding

Hvis dit TV er tændt, vil modellen Cinema automatisk magten selv på, så snart der er et lydsignal på en af de tre tv-input stik.



### Automatisk Sluk

Model Cinema vil automatisk slukke af sig selv efter 15 minutter, hvis der ikke er en aktiv Bluetooth-forbindelse, eller hvis der ikke er noget lydsignal ved tv-input eller line-in stik.

### Automatisk valg af TV-lydindgang

Model Cinema vælger automatisk den rigtige lydindgang fra de tre forskellige tv-audio-indgange (analoge, coaxial og optisk).

### Manuelt valg af TV-lydindgang

Hvis du trykker og holder  for et par sekunder, kan du vælge de tre forskellige tv-indgange manuelt. Hvis du holder  tasten nede i 3 sekunder, vil det automatiske valg bli tændt igen. Hvis det automatiske valg af TV input er deaktiveret, så er den automatiske tændingsfunktion også slået fra.

## AUDIO

Total Volume og Voice Enhancement forbedrer din lydoplevelse ved TV tilstand. Disse funktioner er ikke understøttet ved Bluetooth eller Line-in.

### Total Volume™

Tryk  for at slå Total Volume til og fra. dbx-tv® Total Volume er en patenteret lydteknologi, som sikrer en god tv-oplevelse uden irriterende loudness variationer, der kan skyldes:

- **Larmende reklamer:** Lydstyrken på mange reklamer typisk er højere end almindelige tv-programmer. Med Total Volume aktiveret, behøver du ikke at justere lydstyrken på tv'et før og efter reklamer.
- **Film:** Lydsporet på en DVD eller Blu-ray er produceret til biografer. Forskelle i loudness mellem stille og høje passager kan være ekstreme. Total Volume afbalancerer disse forskelle, så du ikke behøver at justere lydstyrken, mens du ser filmen.
- **Natlig TV-kiggeri:** Stille samtaler kan være svære at forstå, når du ser tv på lavere lyd niveauer, og larmende lydeffekter kan forstyrre naboerne. Total Volume bruges til øge lydstyrken ved stille tale og til at holde episoder med høj lydstyrke tæt på en gennemsnitlig loudness, så det ikke bliver nødvendigt at justere tv'ets lydstyrke.

### Voice Enhancement (Voice Enhancement)

Funktionen hjælper dig med bedre at forstå samtaler. Tryk på  for at slå denne funktion til og fra.

### Bass og treble

Brug   og   på Model Cinema fjernbetjeningen til at justere bass og treble.

## BLUETOOTH

Mobiltelefoner og computere med Bluetooth kan forbindes til Model Cinema og afspille musik. Mobiltelefonen eller computeren skal understøtte Bluetooth A2DP.

### Setup ("Pairing") med iPhone®

1. Tryk på -tasten på fjernbetjeningen. Vent i 20 sekunder, indtil Model Cinema Display blinker "PAIR".
2. Vælg "Indstillinger" på din iPhone®. Vælg "Generelt/Bluetooth". Tænd Bluetooth. Nye Bluetooth-enheder registreres automatisk. Efter et par sekunder vil "Geneva Biograf (Not Paired)" vil blive vist.
3. Vælg "Geneva Cinema". Telefonen forbindes nu (bliver parret) til Model Cinema.
4. Når de er "parret", kan du afspille musik på iPhone® og lytte til den på Model Cinema.

### Parring vejledninger for andre enheder og mobiltelefoner

Gå til [www.genevalab.com](http://www.genevalab.com) og vælg "Support".

### Status information på skærmen

**"SRCH"**: Søger efter tidligere parret enheder

**"CONNECTED"**: forbindelsen er etableret

**"PAIR"**: Hvis Model Cinema ikke formår at oprette en succesfuld forbindelse inden for de første 20 sekunder, vil den fortsætte med at gøre det i parringstilstand i 2 minutter.

### Afspilning af musik

De fleste telefoner tilslutter sig automatisk til Model Cinema efter den første opsætning ("Pairing").

1. Tryk på -tasten på fjernbetjeningen. Mens Model Cinema forbinder, vises "CONNECTED" på skærmen i et par sekunder.
2. Nu vil musik, der afspilles på din mobiltelefon automatisk streames til Model Cinema.

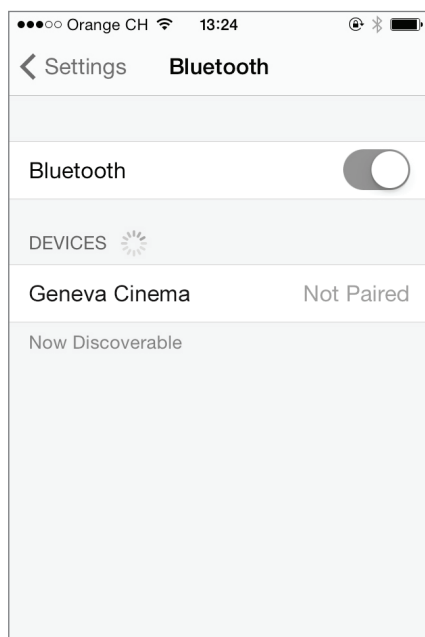

Bluetooth-indstillinger på iPhone®

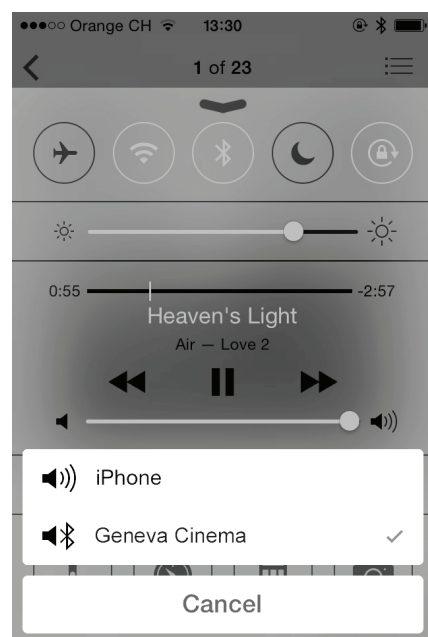

Vælg Bluetooth som audio output (control center iOS7)

## LINE IN

Model Cinema har en Line-in indgang (3,5 mm stereo-stik) til eksterne lydenheder.

1. Slut den ene ende af 3,5 mm kablet til Line-In-stikket på bagsiden af Model Cinema.
2. Tilslut derefter den anden ende af kablet til lydenheden (hovedtelefon eller Line-Out stik).
3. Tryk på  på fjernbetjeningen.

# TV SET-UP

## OVERSIGT

---

Tjek dit TV's output stik. Afhængigt af de tilgængelige stik, skal du vælge en af de konfigurationer nedenfor.

Når Model Cinema er tændt, skal du trykke på  på Model Cinema fjernbetjeningen. TV setup er ekstremt nemt: Model Cinema vil automatisk vælge de korrekte TV-indgange. Hvis TV'et har både analoge og digitale udgange, så anbefales digital lyd for at sikre den bedste lyd kvalitet.

---

### TV med digital audio output (optisk/TOSLINK)

1. Tilslut et fiberoptisk kabel fra dit tv (lille firkantet stik med et rødt lys indeni) til Model Cinema (stik "OPTICAL").
2. For at skifte lyden fra tv'ets højttalere til andre audio output-stik, skal du vælge "eksterne højttalere" på TV-opsætningsmenuen.

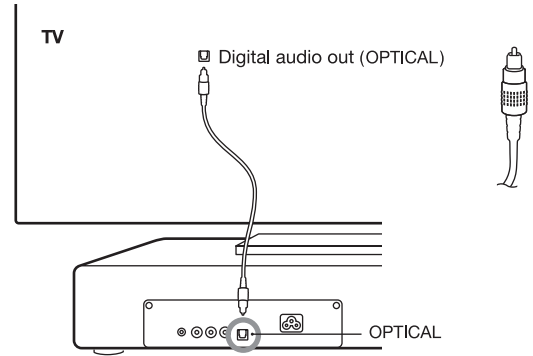

### TV med digital audio output (coaxial/SPDIF)

1. Tilslut et lyd kabel fra tv'et (enkelt RCA-stik) til Model Cinema (stik "COAXIAL"). Lydkablet har et enkelt RCA-stik på begge sider.
2. Vælg "eksterne højttalere" på TV-opsætningsmenuen.

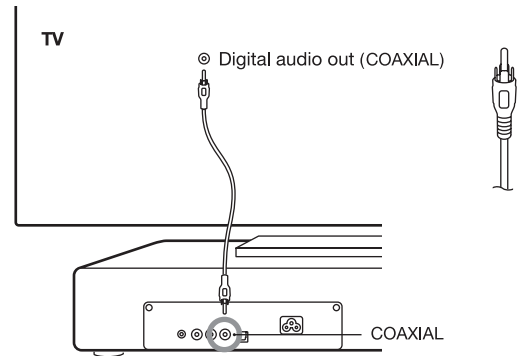

### TV med analog audio output

1. Tilslut et lyd kabel fra tv'et (dobbelt rød og hvid RCA-stik eller 3,5 mm-stik) til Model Cinema (stik "ANALOG").
2. Vælg "eksterne højttalere" på TV-opsætningsmenuen.

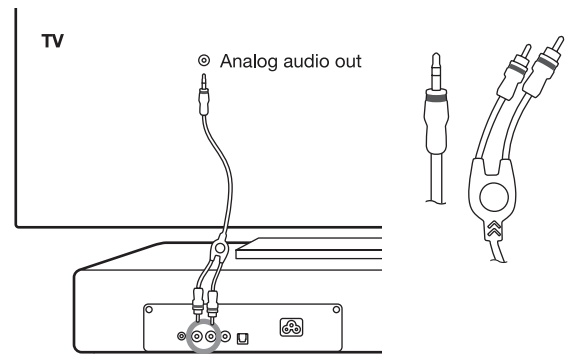

### TV med hovedtelefon-output

1. Tilslut et lyd kabel fra TV-hovedtelefonudgangen (6,35 mm eller 3,5 mm-stik) til Model Cinema (stik "ANALOG").
2. Normalt vil lyd på TV-højttalere deaktiveres automatisk, hvis du indsætter et stik i hovedtelefonudgangen. I dette tilfælde behøver du ikke ændre i indstillinger på tv'et.



## TV SET-UP

### TILSLUTNING AF EN DVD-AFSPILLER, SPILLEKONSOL OG ANDRE ENHEDER

Tilslut alle videokilder såsom DVD-afspiller, Bluray-afspiller, spillekonsol eller set-top boks til tv'et. Tilslut ikke disse enheder direkte til Model Cinema.

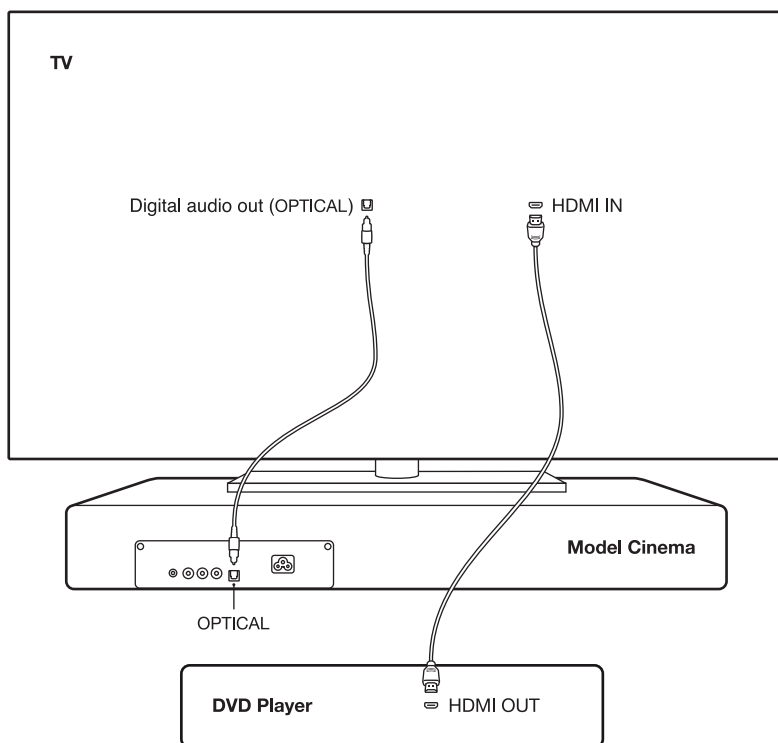

#### Advarsel

Tilslut ikke mere end ét kabel til de tre tv-audio-indgange for at forhindre sammenblanding ved det automatiske input valg.

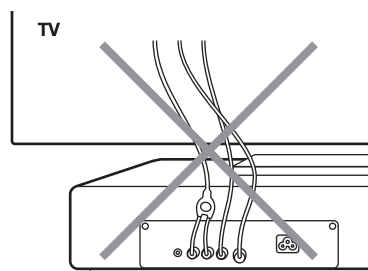

# FEJLFINDING

Online support: [support.genevalab.com](http://support.genevalab.com)

## GENERELT

### Hvordan rengør jeg højtalerkabinettet?

Kabinettet kan rengøres med en fugtig klud. Brug en blød klud. Brug ikke papirservietter (køkkenrulle), fordi det kan indeholde glasfiber som kan efterlade ridser.

Lys sæbevand kan bruges, men aldrig varmt vand. Ved rengøring, så sørg for at du ikke rører ved GENEVA logoet og touch-tasterne.

Brug ikke noget rengøringsmiddel, polering, voks eller andre kemikalier, da det vil beskadige kabinettets maling.

### Hvordan ændrer jeg batteriet i fjernbetjeningen?

1. tryk nålen, der medfølger i pakken, ind i det lille hul for enden af fjernbetjeningen.  
Alternativt kan du bruge enden af en bøjet papirclips.
2. Hold den inde, indtil batterirummet åbnes.
3. Udskift batteriet (3V lithium celle, CR2032). Sørg for, at den korrekte polaritet overholdes. "+" tegnet på batteriet skal være på samme side som "+" tegnet i batterirummet.

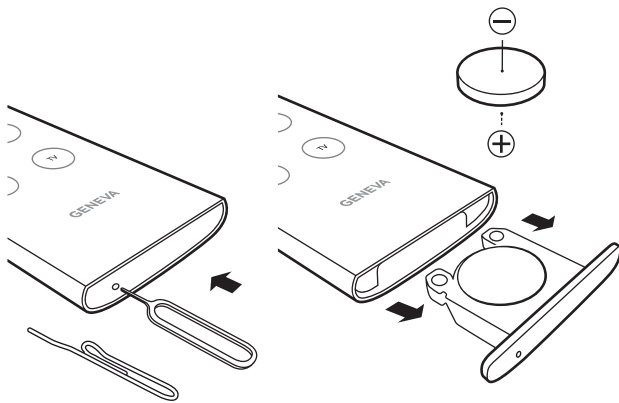

### Hvad er energiforbruget ved standby?

0,35 watt (slukket via fjernbetjeningen eller tænd-sluk-knappen øverst på enheden).

### Hvad er den maksimale vægt som jeg kan placere ovenpå Model Cinema?

25 kg.

## TV

### Der er ingen lyd fra tv'et

- Kontroller TV-opsætningsmenuen, i "Valg Speaker" skal du vælge "eksterne højttalere", ikke "tv-højttalere".
- Kontroller TV-opsætningsmenuen, i "SPDIF/optisk udgang", vælg "PCM". Vælg ikke "automatisk" eller "Dolby Digital".

### Lydstyrken er for lav – jeg kan ikke høre ret meget

Sørg for, at både volume på tv'et og Model Cinema er korrekt justeret.

### Lydstyrken er for høj – jeg hører støj

Der er en avanceret procedure til at justere input gain. Gå til [support.genevalab.com](http://support.genevalab.com).

### Hvorfor har Total Volume og Voice Enhancement ingen effekt på lyden?

Total Volume og Voice Enhancement virker kun i TV-tilstand, og er altså ikke understøttet i Line-In eller Bluetooth-tilstande.

### Hvorfor slukker Model Cinema af sig selv?

Model Cinema har en automatisk tænd og sluk funktion. Hvis der ikke er lyd input til et par minutter, vil det automatisk slukke af sig selv. Denne funktion kan deaktiveres ved at holde  i tre sekunder.

### Can jeg deaktivere automatisk tænd-funktion?

Ja. Hold  i nogle få sekunder.

### Can jeg deaktivere automatisk valg af tv lydindgange?

Ja. Hold  i et par sekunder, og derefter vælg en af de tre tv-lydindgange via tv. Hvis automatisk valg af input er deaktiveret, så er den automatiske Tænd-funktion også slået fra.

### Hvorfor er Model Cinema ikke automatisk tændt, når tv'et er tændt?

Den automatiske tænd-funktion er deaktiveret, eller automatisk valg af audio input er deaktiveret. Begge funktioner skal være aktiveret for at tænde fjernsynet automatisk.

### Jeg kan høre lyden fra TV'et, men når jeg bruger DVD afspilleren kan jeg ikke høre noget.

Måske, sender dit tv komprimeret lyd (Dolby Digital/AC3 eller DTS) via de digitale audio-indgange (koaksial eller optisk). Model Cinema understøtter ikke disse formater. Sørg for, at indstillingerne i TV'et er korrekt: for "audio output" vælg "uncompressed audio/PCM". "Automatisk" eller "Multichannel 5.1 udgang" er forkerte valg.

### TV'et er slukket, men Model Cinema tænder sig selv igen

Sandsynligvis er der stadig et aktivt signal tilsluttet, som tænder for Model Cinema. Sørg for at du tilslutter et kabel kun fra TV til Model Cinema.

## BLUETOOTH

### Sådan nulstilles Bluetooth

Op til 8 parrede Bluetooth-enheder kan lagres. For at rydde op i hukommelsen, gør følgende:

1. Vælg Bluetooth ved hjælp af fjernbetjeningen.
2. Indenfor 5 sekunder efter Bluetooth-tilstand, skal du trykke på og holde , indtil skærmen viser "RESET".
3. "Pair" din mobiltelefon igen.

## SUPPORT

### Service og reparation

Hvis produktet er beskadiget og skal repareres, bedes du kontakte din forhandler. Gå til [www.genevalab.com](http://www.genevalab.com) for at finde nærmeste forhandler.

### Garanti

Se de specifikke vilkår for dit land på [www.genevalab.com](http://www.genevalab.com).

## VIKTIGA SÄKERHETSANVISNINGAR

1. Läs igenom dessa anvisningar
2. Spara dessa anvisningar
3. Uppmärksamma alla varningar
4. Följ alla anvisningar
5. Använd inte denna apparat nära vatten.
6. Rengör med mjuk, torr trasa
7. Blockera inte ventilationsöppningarna. Installera enligt tillverkarens anvisningar.
8. Installera inte i närheten av värmekällor såsom element, varmluftsöppningar, spisar eller andra apparater (inklusive förstärkare) som producerar värme.
9. Kringgå inte den polariserade eller jordade kontaktens säkerhetsfunktion. En polariserad kontakt har två stift, det ena bredare än det andra. En jordad kontakt har två stift och ett jordningsstift. Det breda stiftet och/eller jordningsstiftet finns där för din säkerhet. Om den medföljande kontakten inte passar i uttaget bör du kontakta en elektriker för utbyte av det föråldrade uttaget.
10. Skydda elkablar från nedtrampning eller krökning, i synnerhet i närheten av stickkontaktarna, vid uttag och där kabeln sticker ut från apparaten.
11. Använd endast tillbehör som rekommenderas av tillverkaren.
12. Använd endast tillsammans med vagn, bordsställ, stativ, hållare eller bord som har godkänts av tillverkaren eller sålts tillsammans med apparaten. Var försiktig när du flyttar vagn/apparat för att undvika skador om den välter.
13. Koppla ur apparaten från eluttaget när det åskar eller när den inte ska användas under en längre period.
14. Alla reparationsarbeten måste utföras av kvalificerad personal. Reparationsarbeten är nödvändiga när apparaten har skadats på något sätt, t.ex. om elkabeln är skadad, om vätska har spillts eller föremål har fallit på apparaten, om apparaten har utsatts för regn eller fukt, om apparaten inte fungerar normalt eller om den har tappats.
15. Installera inte denna utrustning i ett instängt utrymme som t.ex. i en bokhylla utan säkerställ goda ventilationsförhållanden. Se till att inte täcka över ventilationsöppningar med föremål som tidningar, dukar, gardiner etc.
16. **VARNING:** Se enhetens undersida för el-och säkerhetsinformation innan du installerar eller använder apparaten.
17. **VARNING:** Minska risken för brand eller elektriska stötar genom att inte utsätta apparaten för regn eller fukt. Apparaten får inte utsättas för stänk och vätskefyllda föremål som t.ex. vaser, får inte placeras på apparaten.
18. **OBSERVERA:** Felaktigt batteribyte medför explosionsrisk. Byt endast ut mot ett batteri av samma eller motsvarande typ.
19. **VARNING:** Batteriet (batteri, batterier eller batteripaket) ska inte utsättas för stark värme som solsken, eld eller liknande.
20. **VARNING:** Plug-in-adaptorn används som frånkopplingsenhet och ska som sådan finnas lättillgänglig.
21. **Korrekt avyttring av denna produkt.** Denna märkning anger att produkten inte bör slängas tillsammans med annat hushållsavfall någonstans i hela EU. För att förhindra eventuell skada på miljön eller människors hälsa på grund av okontrollerad avfallshantering, bör du återvinna den på ett sätt som främjar en hållbar återanvändning av materiella resurser. En förbrukad produkt ska lämnas in på en uppsamlingsplats för elektriska och elektroniska apparater alternativt returneras till återförsäljaren som ombesörjer att produkten återvinns med hänsyn till miljön.

**Batterierna i fjärrkontrollen:** Förvara fjärrkontrollens batterier utom räckhåll för barn. De kan orsaka brand eller kemisk brännskada om de handhas på fel sätt. Ta inte isär, ladda inte eller värm dem över 100°C (212°F), Ersätt endast med ett batteri av rätt typ och modellnummer (CR2032 litiumknappcellsbatteri, 3 V).

**Driftstemperatur:** Rekommenderad temperatur i omgivningen för Model Cinema är 5–40 °C.

### CE-överensstämmelse

G-Lab GmbH försäkrar att denna enhet är i överensstämmelse med de väsentliga kraven och andra relevanta bestämmelser i direktiv 1999/5/EG. Försäkran om överensstämmelse kan konsulteras på begäran HOS G-Lab GmbH, Zürich, Schweiz eller på <http://genevalab.com>.

## CE0979

**Denna produkt kan återvinnas.** Produkter som bär denna symbol får inte kastas tillsammans med normalt hushållsavfall. När produkten inte används längre, ta den till en återvinningsstation som för återvinning av elektriska och elektroniska apparater. Läs mer om återvinning- och insamlingsstationer hos de lokala myndigheterna.

**Det europeiska direktivet om avfall som utgörs av eller innehåller elektriska eller elektroniska produkter ( WEEE )** genomfördes för att

dramatiskt minska mängden avfall som går till avfallsupplag, vilket minskar miljöpåverkan på vår planet och på människors hälsa. Vänligen agera ansvarsfullt och återvinn använda produkter. Om produkten fortfarande är användbar, överväga att ge bort eller sälja den.



**Använda batterier:** Vänligen kassera använda batterier på rätt sätt, efter de lokala förordningarna. Lägg inte batteriet i en eld.

Geneva® är ett varumärke tillhörande G-Lab GmbH.

Apple, iPod, iPhone and iPad are trademarks of Apple Computer, Inc. registered in the U.S. and other countries.

Varumärket Bluetooth® och logotyper är registrerade varumärken tillhörande Bluetooth SIG, Inc.

© 2012 G-Lab GmbH. Samtliga rättigheter förbehålles. Enligt upphovsrätten får denna bruksanvisning inte kopieras, varken i sin helhet eller delvis, utan skriftligt godkännande av G-Lab GmbH.

Varumärket EmbracingSound® ägs av Embracing Sound Experience AB.

Total Volume™ and dbx-tv® is a registered trademark of THAT Corporation.

# KOMMA IGÅNG

## OM MODEL CINEMA

Model Cinema har stöd för följande ljudkällor:

- TV (analog, coaxial, optiska ingångar)
- Bluetooth
- Externa enheter (analog ljudinmatning)

Model Cinema har följande funktioner:

- Automatiskt val mellan tre olika TV-ljudingångar
- Automatisk påslagning
- Automatisk avstängning
- Skärmen tonas ner automatiskt om fjärrkontrollen inte används

Dessa ljudfunktioner förbättrar din lyssnarupplevelse:

- Automatisk volymanpassning med tekniken Total Volume™
- Voice Enhancement (röstförbättring) för att förstå samtal bättre
- Mycket bred stereoåtergivning

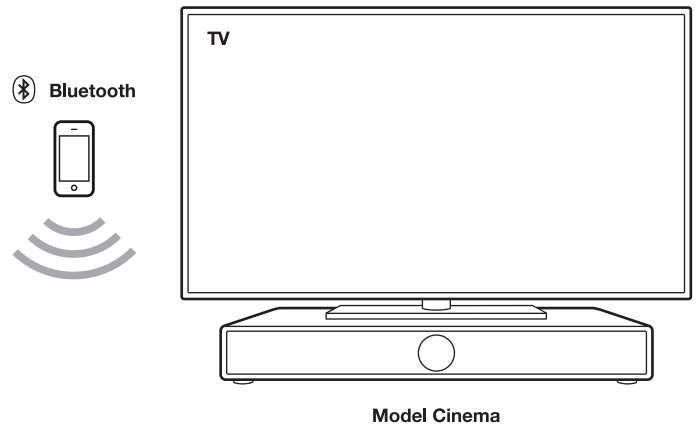

## KOMMA IGÅNG

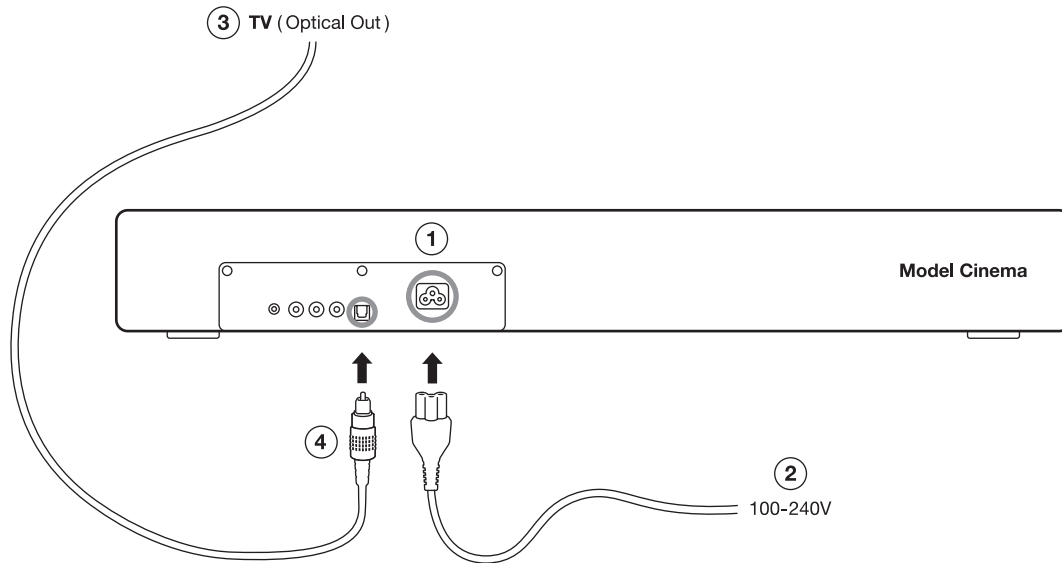

### I Koppla ström till Model Cinema

Anslut AC-nätkabeln till AC-ingången på baksidan (1) och sedan till vägguttaget (2).

### II Koppla TV:n till Model Cinema

Placera TV:n ovanpå Model Cinema. Anslut sedan TV-ljudutgången (3) (optisk, coaxial eller analog ljudkabel) till Model Cinema (4).

Se kapitlet "TV-installation" för mer information.

### III Slå på TV:n

Använd fjärrkontrollen för att slå på din TV. Model Cinema kommer nu att slås på automatiskt. Dessutom kommer den att välja rätt ljudingång automatiskt.

# ANVÄNDA MODEL CINEMA

## FJÄRRKONTROLL

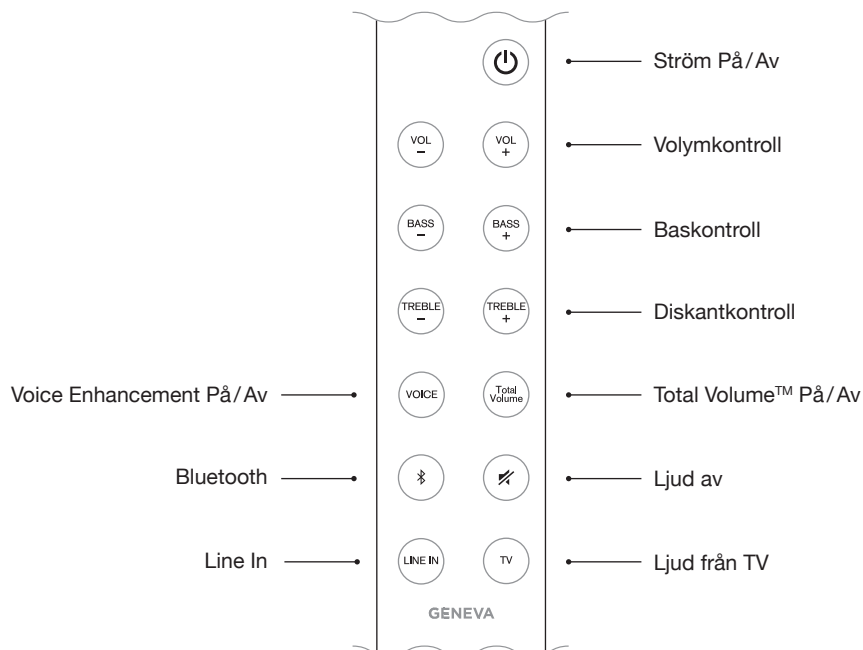

### Avancerade funktioner (håll 3 sek.)

- Inaktivera / aktivera automatisk strömförsörjning och automatisk val funktioner.
- Välj TV-ingångar manuellt.

## TOUCH-KNAPPAR

Ovanför skärmen finns följande touch-knappar:

	Ström På/Av		Volym ned
	Volym upp		Byta ljudkällor: TV, Bluetooth, linje in

## ANSLUTNINGAR PÅ BAKSIDAN

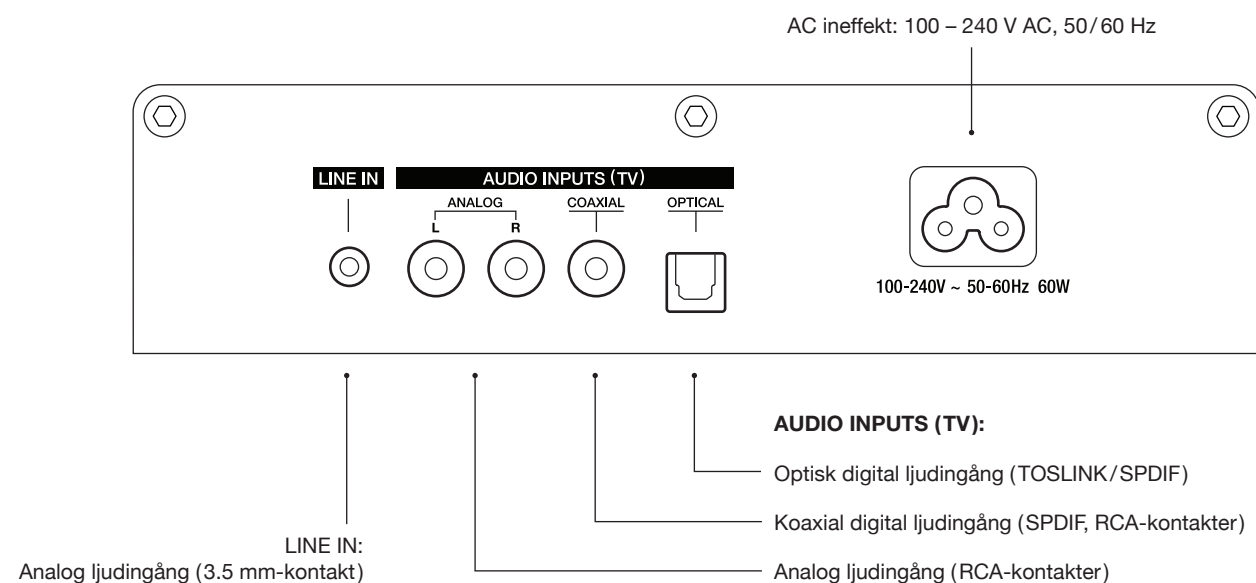

### Normal drift

När du har anslutit TV:n till Model Cinema kan du börja använda Model Cinema. Eftersom Model Cinema slås på och av automatiskt behöver du bara anpassa ljudinställningarna (volym, bas, diskant, Total Volume, Voice Enhancement).

Tryck på TV på fjärrkontrollen för att lyssna på ljudet från TV:n.

### Ändra volymen

Det finns några olika sätt att kontrollera volymen:

- Använd volymkontrollen på din digitalbox eller satellitmottagare. I detta fall bör du välja en rimlig maximal volym med Model Cinemas fjärrkontroll och sedan använda digitalboxens fjärrkontroll.
- Använd volymkontrollerna på Model Cinemas fjärrkontroll.
- Använd volymkontrollerna ovanför skärmen.

### Automatisk påslagning

Om TV:n är påslagen kommer Model Cinema att slås på automatiskt, så fort som det kommer en ljudsignal genom en av de tre TV-ingångarna.



### Automatisk avstängning

Model Cinema kommer att stängas av automatiskt efter 15 minuter om det inte finns någon aktiv Bluetooth-anslutning, eller om det inte kommer någon ljudsignal genom TV-ingångarna eller Line-in-kontakterna.

### Automatiskt val av TV-ljudingång

Model Cinema väljer automatiskt rätt ljudingång, av de tre olika TV-ljudingångarna (analog, koaxial och optisk).

### Manuellt val av TV-ljudingång

Om du håller in  i några sekunder så kan du välja mellan de tre olika TV-ingångarna manuellt. Om du håller ned  knappen i 3 sekunder, slås det automatiska valet på igen. Om automatiskt TV-ingångsval är inaktiverat så inaktiveras även funktionen för automatisk påslagning.

## AUDIO

Total Volume och Voice Enhancement förbättrar din ljudupplevelse i TV-läget. Dessa funktioner stöds inte vid Bluetooth eller Line-in.

### Total Volume™



Tryck på  för att slå på och av funktionen. dbx-tv® Total Volume är en patenterad ljudteknik som garanterar en trevlig TV-tittarupplevelse, fri från obehagliga volymvariationer orsakade av:

- **Högljudd reklam:** Volymnivån är högre i många reklamfilmer än det vanliga TV-programmet. Med Total Volume aktiverat behöver du inte justera TV-volymen före och efter reklamfilmer.
- **Filmer:** Ljudspåret på en DVD eller Blu-ray är skapat för biografer. Ljudnivåskillnaderna mellan tysta och högljudda scener kan vara extrema. Total Volume jämnar ut dessa skillnader, så att du inte behöver justera volymen medan du tittar på filmen.
- **TV-tittande på natten:** Tysta samtal kan vara svåra att förstå när du tittar på TV med lågt ljud och höga ljudeffekter kan störa grannarna. Total Volume används för att höja volymen på tysta samtal och hålla ljudnivån vid högljudda scenen närmare programmets genomsnittliga nivå, så att du inte behöver justera TV-volymen.

### Voice Enhancement (röstförbättring)

Funktionen hjälper dig att förstå samtal bättre. Tryck på  för att slå på eller av denna funktion.

### Bas och diskant

Använd   och   på Model Cinemas fjärrkontroll för att justera bas och diskant.

## BLUETOOTH

Mobiltelefoner och datorer med Bluetooth kan anslutas till Model Cinema för att spela upp musik. Mobiltelefonen eller datorn måste ha stöd för Bluetooth A2DP.

### Första installation ("parning") med iPhone®

1. Tryck på -knappen på fjärrkontrollen. Vänta 20 sekunder, tills Model Cinemas skärm blinkar "PAIR".
2. Välj "Inställningar" på din iPhone®. Välj "allmänt/Bluetooth". Slå på Bluetooth. Nya Bluetooth-enheter upptäcks automatiskt. Efter några sekunder kommer ""Geneva Cinema (Not Paired)" att visas.
3. Välj "Geneva Cinema". Telefonen ansluts nu till (paras ihop med) Model Cinema.
4. När de är "parade" kan du spela upp musik med din iPhone® och lyssna på den med Model Cinema.

### Parningsguider för andra enheter och mobiltelefoner

Gå till [www.genevalab.com](http://www.genevalab.com) och välj "Support".

### Statusinformation på skärmen

**"SRCH"** : Söker efter tidigare parade enheter.

**"CONNECTED"** : Anslutningen lyckades.

**"PAIR"** : Om Model Cinema inte lyckades upprätta en anslutning inom de första 20 sekunderna kommer den vara i parningsläge i 2 minuter.

### Spela upp musik

De flesta telefonerna ansluter till Model Cinema automatiskt efter den första installationen ("parningen").

1. Tryck på -knappen på fjärrkontrollen. Medan Model Cinema ansluter visar skärmen "CONNECTED" i några sekunder.
2. Nu kommer musiken som spelas upp på din mobiltelefon att strömmas till Model Cinema automatiskt .

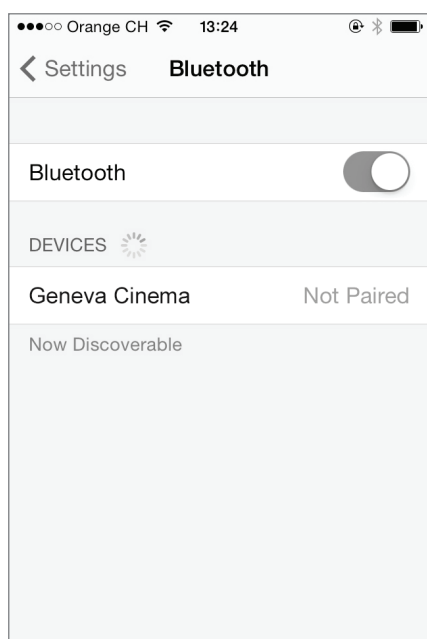

Bluetooth-inställningar på en iPhone®

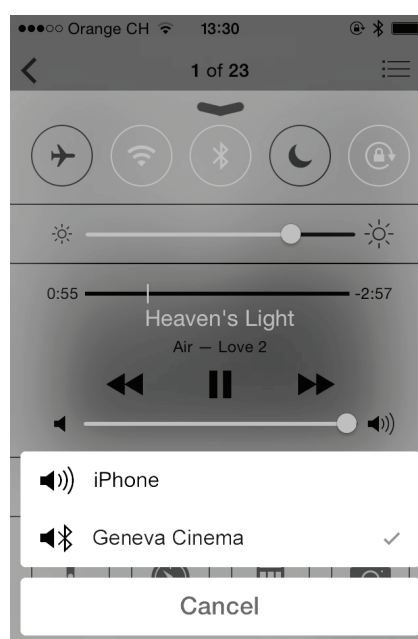

Att välja Bluetooth som ljudutgång (control center i iOS7)

## LINE IN

Model Cinema har en ljudingång, Line-in, (3.5 mm stereokontakt) för externa ljudenheter.

1. Anslut ena änden av en 3.5 mm ljudkabel till ljudingången på baksidan av Model Cinema.
2. Anslut sedan den andra änden av kabeln till ljudenheten (hörlurar eller ljudutgång).
3. Tryck på  på fjärrkontrollen.

# TV-INSTALLATION

## ÖVERSIKT

Kontrollera din TV:s utgångar. Välj en av konfigurationerna nedan, beroende på tillgänglig utgång.

När Model Cinema har slagits på trycker du på  på Model Cinemas fjärrkontroll. TV-installationen är extremt enkel: Model Cinema väljer rätt TV-ingångar automatiskt. Om TV:n är försedd med både analoga och digitala utgångar rekommenderas digitalt ljud, eftersom det ger den bästa kvaliteten.

### TV med digital ljudutgång (optisk/TOSLINK)

1. Anslut en fiberoptisk kabel mellan TV:n (liten fyrkantig kontakt med en röd lampna inuti) och Model Cinema ("OPTICAL"-kontakten).
2. Stäng av TV-högtalarna och använd ljudutgången i stället genom att välja "externa högtalare" i TV:ns installationsmeny.

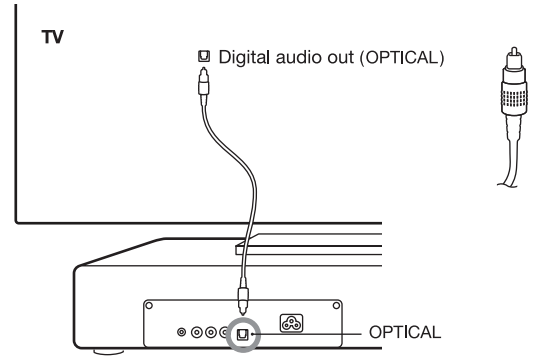

### TV med digital ljudutgång (koaxial/SPDIF)

1. Anslut en ljudkabel mellan TV:n (enkel RCA-kontakt) och Model Cinema ("COAXIAL"-kontakten). Ljudkabeln har enkla RCA-kontakter på båda sidorna.
2. Välj "externa högtalare" i TV:ns installationsmeny.

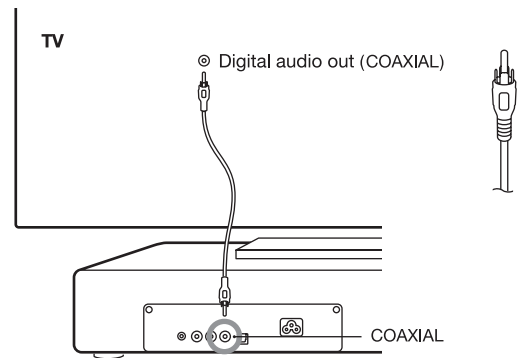

### TV med analog ljudutgång

1. Anslut en ljudkabel mellan TV:n (dubbla röda och vita RCA-kontakter eller 3,5 mm kontakt) och Model Cinema ("ANALOG"-kontakten).
2. Välj "externa högtalare" i TV:ns installationsmeny.

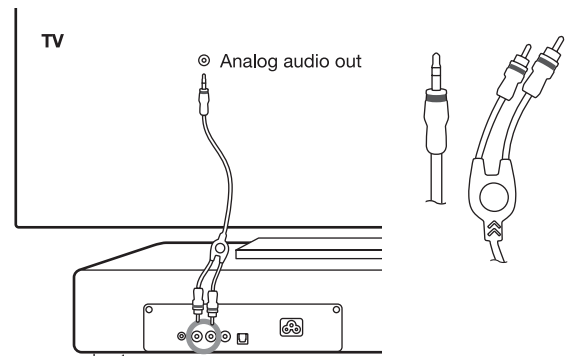

### TV med hörlursutgång

1. Anslut en ljudkabel mellan TV:ns hörlursutgång (6,35 mm eller 3,5 mm kontakt) och Model Cinema ("ANALOG"-kontakten).
2. Normalt stängs av ljudet i TV-högtalarna av automatiskt när du ansluter en kontakt till hörlursutgången. Om det är fallet behöver du inte ändra några inställningar i TV:n.



## TV-INSTALLATION

### ANSLUTNING AV DVD-SPELARE, SPELKONSOL OCH ANDRA ENHETER

Ansluta alla videokällor, såsom DVD-spelare, Blu-ray-spelare, spelkonsol eller digitalbox, till din TV. Anslut inte dessa enheter direkt till Model Cinema.

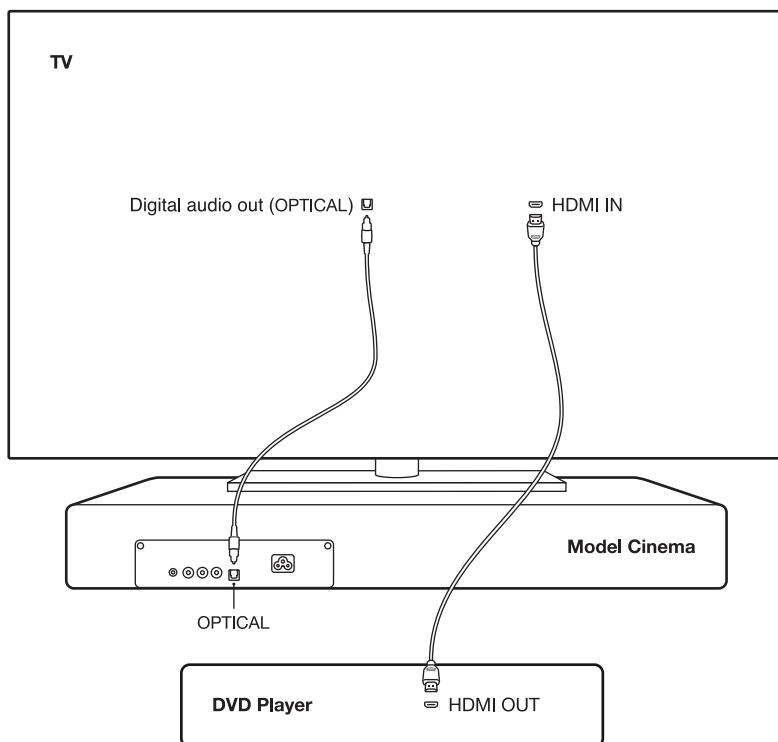

#### Varning

Anslut inte mer än en kabel till de tre TV-ljudingångarna, för att förhindra att de blandas ihop vid automatiskt ingångsval.

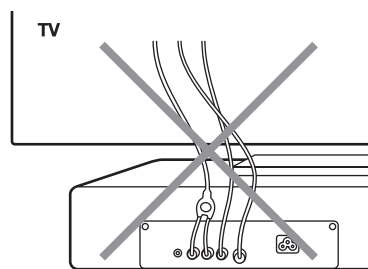

# FELSÖKNING

Onlinesupport: [support.genevalab.com](http://support.genevalab.com)

## ALLMÄNT

### Hur rengör man högtalarkabinettet?

Kabinettet rengörs med en mjuk, fuktig trasa. Använd en trasa utan slipmedel. Använd inte pappershanddukar eller hushållspapper, eftersom det kan innehålla glasfiber som kan ge repor.

Svag tvålösning kan användas, men aldrig varmvatten. Se till att du inte rör GENEVA-logotypen eller touch-knapparna vid rengöring.

Använd inte rengöringsmedel, polish, vax eller några andra kemikalier, eftersom det kommer att skada lacken.

### Hur byter jag batteri i fjärrkontrollen?

1. Skjut in det medföljande stiftet i det lilla hålet i fjärrkontrollens ände. Alternativt kan du använda ändan på ett böjt gem.
2. Tryck in stiftet tills batterifacket rör sig utåt.
3. Byt batteriet (3V litium-cell, CR2032). Se till att rätt polaritet observeras. ("+"-tecknet på batteriet måste vara på samma sida som "+"-tecknet i batterihållaren).

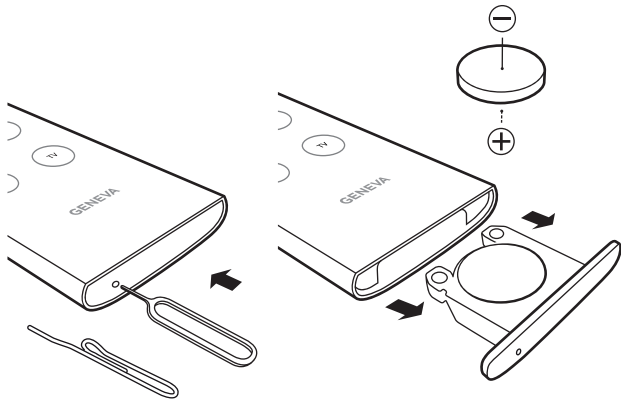

### Hur stor är energiförbrukningen i standby?

0.35 Watt (när den stängs av via fjärrkontrollen eller strömbrytaren på enheten).

### Vilken är den högsta vikten jag kan placera på Model Cinema?

25 kg.

## TV

### Det kommer inget ljud från TV:n

- Gå till TV:ns installationsmeny, välj "högtalare" och sedan "externa högtalare", använd inte "TV-högtalare".
- Gå till TV:ns installationsmeny, välj "SPDIF/optisk utgång" och sedan "PCM". Välj inte "automatisk" eller "Dolby Digital".

### Volymen från TV:n är för låg, jag hör inte mycket

Kontrollera att båda volymen på TV:n och Model Cinema justeras korrekt.

### Volymen på TV:n är för hög, jag hör förvrängningar

Det finns ett avancerat förfarande för att justera ingångsnivån. Gå till [support.genevalab.com](http://support.genevalab.com).

### Varför har TotalVolume och röstförbättring ingen effekt på ljudet?

TotalVolume och röstförbättring fungerar bara i TV-läget, de stöds inte i lägena Line-In eller Bluetooth.

### Varför stänger Model Cinema av sig själv?

Model Cinema har en automatisk funktion för av-/och påslagning. Om det inte skickas något ljud på några minuter kommer den att stänga av sig själv automatiskt. Den här funktionen kan inaktiveras genom att hålla in  i tre sekunder.

### Kan jag inaktivera funktionen för automatisk påslagning?

Ja. Håll in  i några sekunder.

### Kan jag inaktivera automatiskt val mellan TV:ns ljudingångar?

Ja. Tryck och håll in  i några sekunder och välj sedan en av de tre ljudingångarna för TV. Om automatiskt TV-ingångsval är inaktiverat så inaktiveras även funktionen för automatisk påslagning.

### Varför slås Model Cinema inte på automatiskt när TV:n är påslagen?

I detta fall så är funktionen för automatisk påslagning eller automatiskt val av ljudkälla inaktiverad. Båda funktionerna måste aktiveras för att slå på TV:n automatiskt.

### Jag kan höra TV:n, men när jag spelar DVD kan jag inte höra något

Din TV skickar kanske komprimerat ljud (Dolby Digital / AC3 eller DTS) via den digitala ljudingången (koaxial eller optisk). Model Cinema stöder inte dessa format. Kontrollera att TV:ns inställningar är korrekta: under "ljudutgång" väljer du "uncompressed audio/PCM". "Automatisk" eller "Multichannel 5.1" är felaktiga val.

### TV:n är avstängd, men Model Cinema slås på igen automatiskt

Troligtvis finns det fortfarande en ansluten aktiv ljudsignal, som slår på Model Cinema. Se till att du endast ansluter en kabel mellan din TV och Model Cinema.

## BLUETOOTH

### Hur du återställer Bluetooth

Upp till 8 parade Bluetooth-enheter kan lagras. Gör såhär för att rensa minnet:

1. Välj Bluetooth med hjälp av fjärrkontrollen.
2. Inom 5 sekunder efter att du gått in i Bluetooth-läget håller du in  tills skärmen visar "RESET".
3. Para din mobiltelefon igen.

## STÖD

### Service och reparation

Om produkten är skadad och behöver reparationer, kontakta din återförsäljare. Besök [www.genevalab.com](http://www.genevalab.com) för att hitta en återförsäljare i ditt område.

### Garanti

Se de specifika villkoren för ditt land på [www.genevalab.com](http://www.genevalab.com).

## VIKTIGE SIKKERHETSINSTRUKSJONER

1. Les disse anvisningene
2. Ta vare på anvisningene.
3. Overhold alle advarsler
4. Følg alle anvisningene.
5. Ikke bruk apparatet i nærheten av vann.
6. Tørk bare med en ren, tørr klut.
7. Blokker ikke eventuelle ventilasjonsåpninger. Installer i samsvar med produsentens anvisninger.
8. Installer ikke i nærheten av varmekilder som radiatorer, ovner, komfyrer og andre innretninger (inkludert forsterkere) som produserer varme.
9. Fjern ikke sikkerhetsinnretningen til den polariserte eller jordingstype pluggen. En polarisert plugg har to pinner med en som er bredere enn den andre. En jordingstype plugg har to pinner og en tredje jordingspinne. Den brede pinnen eller den tredje jordingspinnen er der for din sikkerhet. Hvis den medleverte pluggen ikke passer i din kontakt, må du forhøre deg med en elektriker for utskifting av det overflødig uttaket.
10. Pass på at strømkabelen ikke trækkes på eller kommer i klem, især ved plugg og kontakter, og stedet hvor de går ut av enheten.
11. Bruk bare tilbehør/ekstraustyr som er spesifiserte av produsenten.
12. Bruk bare med vogn, stativ, tripoder, braketter, eller bord som spesifisert av produsent, eller solgt med apparatet. Hvis en vogn brukes, må det utvises forsiktighet når kombinasjonen vogn/enhet for å unngå skade grunnet velting.
13. Plugg ut enheten under tordenvær eller hvis den ikke skal brukes over lengre tid.
14. La kvalifisert personell ta seg av all service. Service er påkrevd hvis apparatet har blitt skadet på noen måte, sånn som hvis strømløsløst eller pluggen har blitt skadet, hvis væske har blitt sølt på den eller gjenstander faller inn i enheten, hvis enheten har blitt utsatt for regn eller fuktighet, eller hvis enheten ikke virker normalt eller har falt ned.
15. Installer ikke apparatet i et begrenset eller innebygd område som f.eks. en bokhylle eller lignende, og la den stå i godt ventilerte områder. Ventilasjonen må ikke være hindret ved å dekke til ventilasjonsåpningene med gjenstander sånn som aviser, duker, gardiner osv.
16. **ADVARSEL:** Se informasjon på nedre avlukke for elektrisk informasjon og sikkerhetsinformasjon før installasjon eller bruk av enheten.
17. **ADVARSEL:** For å redusere risiko for brann eller elektrisk støt, må ikke apparatet utsettes for regn eller fuktighet. Apparatet må ikke utsettes for sprut/drypp av væske, og ingen væskefylte gjenstander som f.eks. vaser må settes på apparatet.
18. **FORSIKTIG:** Det finnes en risiko for eksplosjon hvis batteriet skiftes ut feil. Bytt bare ut med samme eller tilsvarende type.
19. **ADVARSEL:** Batteriet (batteriet eller batterier eller batteripakke) må ikke utsettes for overdreven varme som sollys, brann eller lignende.
20. **ADVARSEL:** Den direkte innpluggingsadapteren brukes som en frakoblingsenhet, frakoblingsenhet må være klar til bruk.
21. **Korrekt avhending av dette produktet.** Dette merket indikerer at dette produktet ikke skal kastes sammen med vanlig husholdningsavfall i EU. For å unngå skade på miljø og helse som følge av tilfeldig avfallsavhending må det kjøleskapet skilles fra andre typer avfall og leveres til gjenvinning. For å returnere ditt brukte apparat, brukes retur- og innsamlingsordninger, eller kontakt forhandleren hvor produktet ble kjøpt. De kan ta imot produktet for miljøvennlig resirkulering.

**Batterier i fjernkontrollen:** Hold batteriet til fjernkontrollen utenfor barns rekkevidde. Det kan forårsake brann eller kjemisk brann hvis feil behandlet. Skal ikke lades, demonteres, varme over 100 °C (212 °F). Erstatt kun med batterier av riktig type og modell nummer (CR2032 litium coin cell batteri, 3 V).

**Driftstemperaturer:** Anbefalt driftstemperatur for Model Cinema er 5...40 grader Celsius.

### CE Tilpasset

G-Lab GmbH erklærer at dette produktet er i samsvar med essensielle krav og andre relevante bestemmelser i det Europeiske direktivet 1999/5. Samsvarserklæringen kan ses på forespørsel til G-Lab GmbH, Zurich, Switzerland eller på <http://genevalab.com>.

## CE0979

**Dette produktet kan resirkuleres.** Produkter som bærer dette symbolet skal IKKE kastes i vanlig husholdningsavfall. Ved produktlevedidens ende skal det leveres til et re-sirkuleringsanlegg for elektrisk og elektronisk avfall. Les mer om retur og oppsamlingspunkter hos dine lokale myndigheter.

**Det europeiske direktivet om Waste Electrical and Electronic Equipment (WEEE)** (Avfall fra elektrisk og elektronisk utstyr) ble innført for å få til en drastisk reduksjon av søppelmengden, og dermed å minske den miljømessige virkningen det har på planeten og på menneskers helse. Vennligst opptre ansvarlig ved å resirkulere brukte produkter. Hvis dette produktet fortsatt kan brukes, vurder å gi det bort eller selge det.



**Brukte batterier:** Vennligst avhend brukte batterier på riktig måte og følg lokale bestemmelser. Brukte batterier skal ikke brennes.

Geneva® er et registrert varemerke til G-Lab GmbH.

Apple, iPod, iPhone and iPad are trademarks of Apple Computer, Inc. registered in the U.S. and other countries

The EmbracingSound® varemerket eies av Embracing Sound Experience AB.

Ordet, merket og logoen til Bluetooth® er registrerte varemerker til Bluetooth SIG, Inc.

© 2012 G-Lab GmbH. Alle rettigheter forbeholdt. Under opphavsrettlover, kan ikke denne håndboken kopieres, helt eller delvis, uten skriftlig samtykke fra G-Lab GmbH.

Total Volume™ and dbx-tv® is a registered trademark of THAT Corporation.

# KOMME I GANG

## OM MODEL CINEMA

Model Cinema støtter følgende lydkilder:

- TV (analog, coaxial, optiske innganger)
- Bluetooth
- Eksterne enheter (analog lydinnang)

Model Cinema har følgende funksjoner:

- Automatisk valg av tre forskjellige TV-lydinnganger
- Slås automatisk på
- Slås automatisk av
- Displayet demper seg automatisk hvis fjernkontrollen ikke brukes

Disse lydfunksjoner forbedrer lytteopplevelsen:

- Automatisk tilpasning av lydvolümet ved hjelp av det Total Volume™-teknologi
- Voice Enhancement (stemmeforbedring) for bedre å forstå samtaler
- Svært bred stereogjengivelse

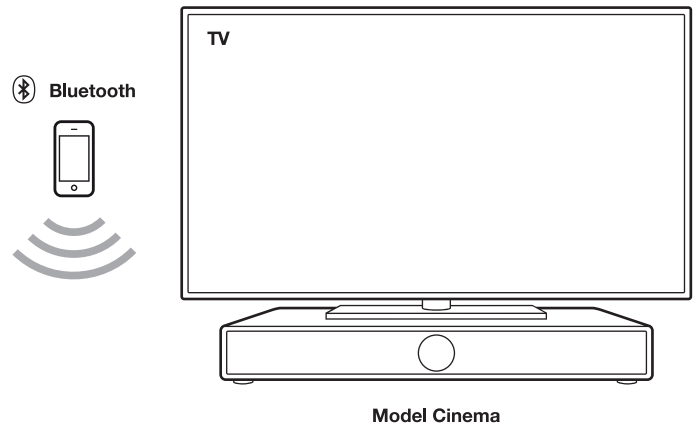

## KOMME I GANG

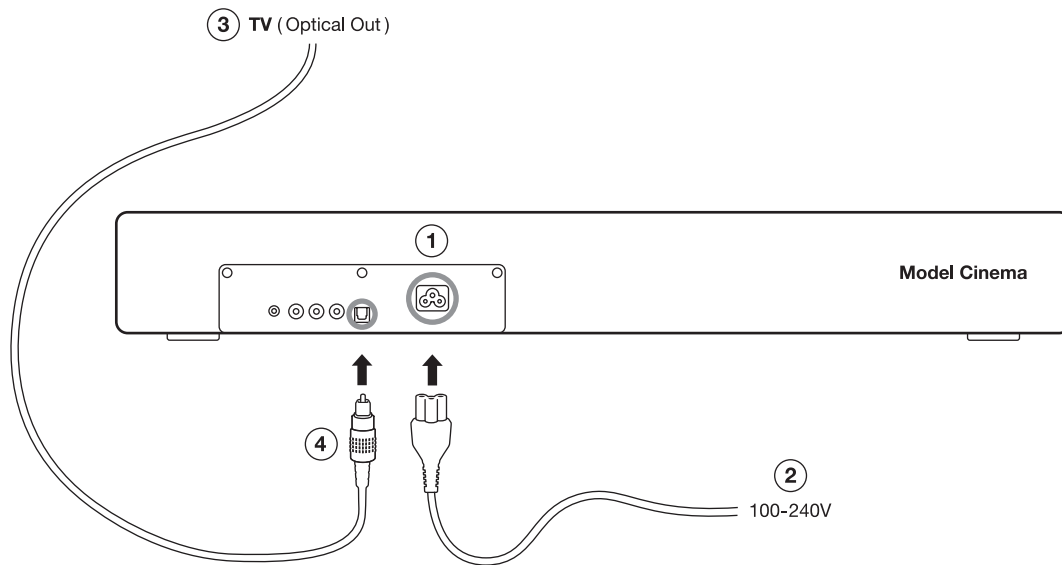

### I Koble strøm til modell Cinema

På baksiden, må du koble strømledningen til strømningang (1) og deretter til veggkontakten (2).

### II Koble TV-en til modell Cinema

Plasser TV-en oppå modell Cinema. Koble deretter TV-lydutgangen (3) (optisk, koaksial eller analog lyd) til modell Cinema (4).

For flere detaljer, se kapittelet "TV-oppsett".

### III Slå på TV-en



Bruk fjernkontrollen for å slå på TV-en din. Modell Cinema vil nå automatisk slå seg på. Videre vil den automatisk velge den riktige lydinnngangen.

# Å BRUKE MODELL CINEMA

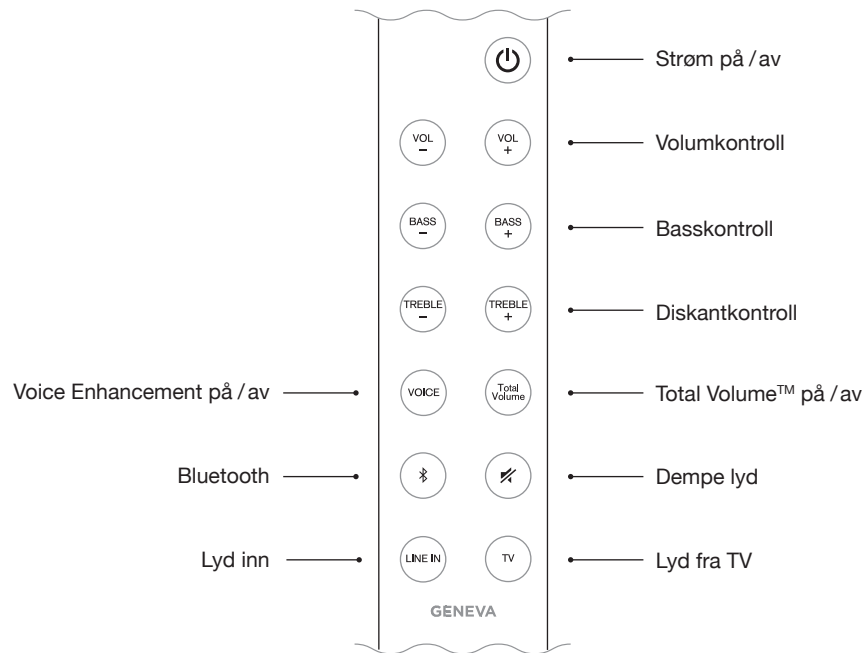
## FJERNKONTROLL



### Avanserte funksjoner (trykk knappen i 3 sek)

-  Deaktivere / aktivere automatisk strømmtilførsel og automatiske valg funksjoner.
-  Velg TV-innganger manuelt.

## BERØRINGSTASTENE

Over skjermen er det følgende hurtigtaster:

	Strøm på / av		Volum ned
	Volum opp		Endre lydkilder: TV, Bluetooth, Lyd inn

## KONTAKTER PÅ BAKSIDEN

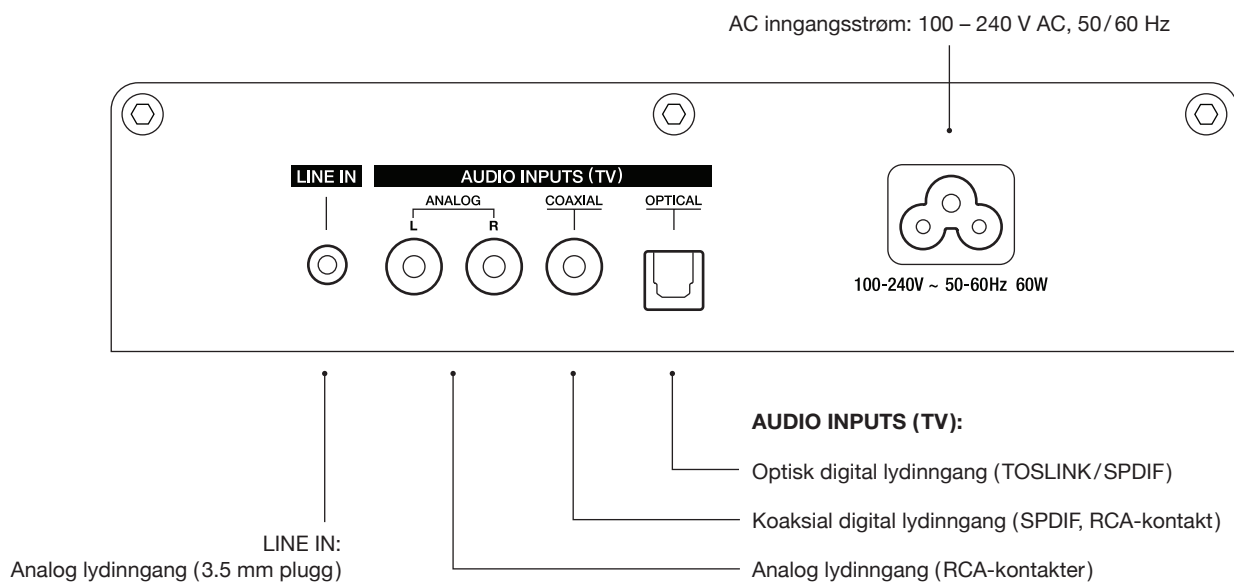

### Normal drift

Når du har koblet TV til modell Cinema, kan du ta i bruk Model Cinema. Siden modell Cinema slår seg automatisk av og på, trenger du bare å tilpasse lydinnstillingene (volum, bass, diskant, Total Volume, Voice Enhancement).

Trykk på TV på fjernkontrollen for å lytte til lyd fra TV-en.

### Endre volumet

Det finnes noen måter å kontrollere volumet på:

- Hjelp av volumkontrollen til TV-boksen eller satellittmottakeren. I dette tilfellet må du velge et rimelig maksimalt volum via modell Cinema-fjernkontrollen, deretter bruke TV-boksens fjernkontroll.
- Ved hjelp av volumkontrollene i modell Cinema-fjernkontrollen.
- Ved hjelp av volumkontrollene ovenfor displayet.

### Slå automatisk på

Hvis TV-en slås på, vil modell Cinema automatisk slå seg på, så snart det er et lydsignal på en av de tre TV-inngangskontaktene.



### Slå automatisk av

Modell Cinema slår seg automatisk av etter 15 minutter hvis det ikke er en aktiv Bluetooth-tilkobling, eller hvis det ikke er noe signal på TV-innganger eller Line-in-kontaktene.

### Automatisk valg av TV-lydinngang

Modell Cinema velger automatisk riktig lydinngang fra de tre forskjellige TV-lydinngangene (analog, koaksial og optisk).

### Manuelt valg av TV lydinngang

Hvis du trykker og holder  i et par sekunder, kan du velge tre forskjellige TV-inngangene manuelt. Hvis du holder nede  knappen i 3 sekunder, blir det automatiske valget igjen slått på. Hvis automatisk TV-inngangvalg deaktiveres, blir også den automatiske oppstartsfunksjonen deaktivert.

## LYD

Total Volume og Voice Enhancement forbedre lydopplevelsen i TV-modus. Disse funksjonene er ikke støttet i Bluetooth og Line-in.

### Total Volume™





Trykk på  for å slå på Total Volume-funksjonen av og på. dbx-tv® Total Volume er en patentert lydteknologi som sikrer en hyggelig TV-seeropplevelse fri fra rystende volumvariasjoner som skyldes:

- **Høye reklamer:** Lydstyrken på mange reklamer er vanligvis høyere enn det vanlige TV-programmet. Med Total Volume aktivert trenger du ikke å justere TV-volumet før og etter reklame.
- **Filmer:** Lydsporet på en DVD eller Blu-ray er produsert for kinosaler. Lydstyrkeforskjeller mellom rolige og sterke partier kan være ekstreme. Total Volume balanserer disse forskjellene, slik at du ikke trenger å justere volumet mens du ser filmen.
- **TV titting på kveldstid:** Stille samtaler kan være vanskelig å forstå når du ser på TV med lavere nivåer, og høye lydeffekter kan forstyrre naboene. Total Volume brukes til å øke lydstyrken på rolig tale og å holde høye episoder nær programmets gjennomsnittlige lydstyrke, så det ikke er nødvendig å justere lydstyrken.

### Voice Enhancement (Stemmemforbedring)

Denne funksjonen hjelper deg å bedre forstå samtaler. Trykk  for å slå denne funksjonen av og på.

### Bass og diskant

Bruk   og   på Model Cinema-fjernkontrollen for å justere bass og diskant.

## BLUETOOTH

Mobiltelefoner og datamaskiner med Bluetooth kan koble til modell Cinema og spille musikk. Mobiltelefonen eller datamaskinen må støtte Bluetooth A2DP.

### Første oppsett ("sammenkobling") med iPhone®

1. Trykk på -tasten på fjernkontrollen. Vent 20 sekunder til Modell Cinema-displayet blinker "PAIR".
2. Velg "Innstillinger" på din iPhone®. Velg "Generelt / Bluetooth". Slå på Bluetooth. New Bluetooth-enheter oppdages automatisk. Etter noen få sekunder vil displayet vise "Geneva Cinema (Not Paired)".
3. Velg "Geneva Cinema". Nå er telefonen koblet til (kobles sammen) til modell Cinema.
4. Når den er «sammenkoblet», kan du spille av musikk på iPhone® og lytte til den på modell Cinema.

### Sammenkoblingsveiledninger for andre enheter og mobiltelefoner

Gå til [www.genevalab.com](http://www.genevalab.com) og velg "Support".

### Statusinformasjon på displayet

**"SRCH"**: Søker etter tidligere parede enheter.

**"CONNECTED"**: Tilkobling opprettet.

**"PAIR"**: Hvis modell Cinema ikke klarte å sette opp en vellykket tilkobling løpet av de første 20 sekunder, vil den fortsette å gjøre det i sammenkoblingsmodus i to minutter.

### Spille musikk

De fleste telefonene kobler automatisk til modell Cinema etter det første oppsettet ("sammenkobling").

1. Trykk på -knappen på fjernkontrollen. Mens modell Cinema tilkobles, viser displayet "CONNECTED" i noen sekunder.
2. Nå vil musikken som spilles på mobiltelefonen automatisk bli strømmet til modell Cinema.

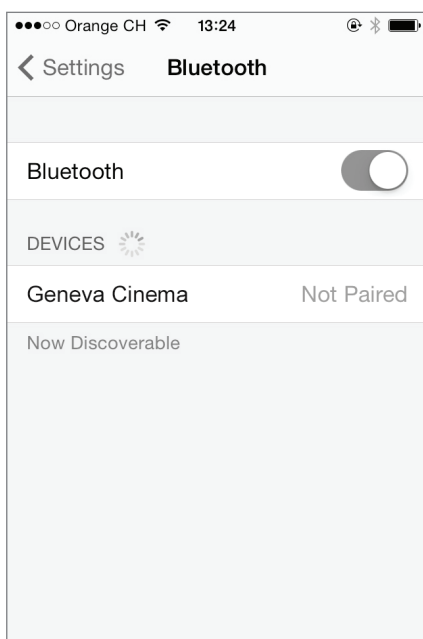

Bluetooth-innstillingene på iPhone®

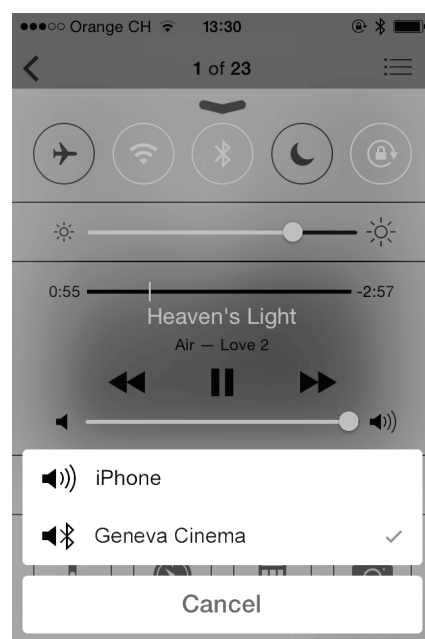

Valg av Bluetooth som lydutgang (control center til iOS7)

## LYDINNGANG

Modell Cinema har en Line-in-inngang (3.5 mm stereokontakt) for eksterne lydenheter.

1. Koble en ende av en 3.5 mm lydinningskabelen til Line-In-kontakten på baksiden av modell Cinema.
2. Deretter kobler du den andre enden av kabelen til lydenheten (hodetelefon eller lyd ut-kontakten).
3. Trykk  på fjernkontrollen.

# TV-OPPSETT

## OVERSIKT

Sjekk utgangskontaktene på TV-en din. Avhengig av tilgjengelige kontakter, velger du en av konfigurasjonene nedenfor.

Når modell Cinema er slått på, trykker du på  på modell Cinema-fjernkontrollen. TV-oppsettet er svært enkelt: Modell Cinema vil automatisk velge de riktige TV-inngangene. Hvis TV-en har både analoge og digitale lydutganger, anbefales digital lyd for å sikre best mulig lyd kvalitet.

### TV med digital lydutgang (optisk/TOSLINK)

1. Koble til en fiberoptisk kabel fra TV (liten firkantet kontakt med et rødt lys inni) til modell Cinema (kontakt "OPTICAL").
2. For å endre lydutgangen fra TV-ens høyttalere til lydutgangskontakten, må du velge "eksterne høyttalere" i TV-oppsettmenyen.

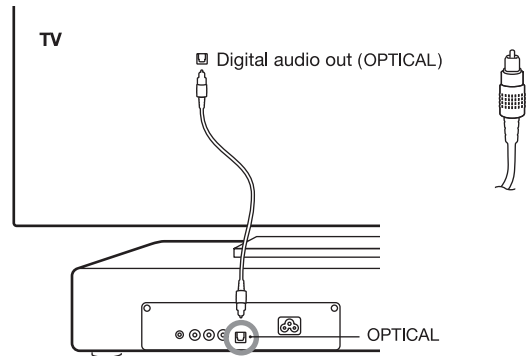

### TV med digital lydutgang (koaksial/SPDIF)

1. Koble en lyd kabel fra TV (enkel RCA-kontakt) til modell Cinema (kontakt "COAXIAL"). Lydkabelen har en enkelt RCA-kontakt i begge ender.
2. Velg "eksterne høyttalere" i TV-oppsettmenyen.

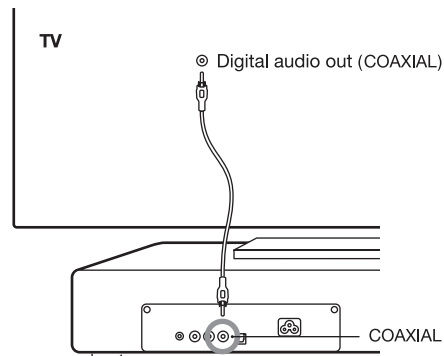

### TV med analog lydutgang

1. Koble til en lyd kabel fra TV-en (to plugger, en rød og en hvit RCA-plugg eller 3,5 mm kontakt) til modell Cinema (kontakten "ANALOG").
2. Velg "eksterne høyttalere" i TV-oppsettmenyen.

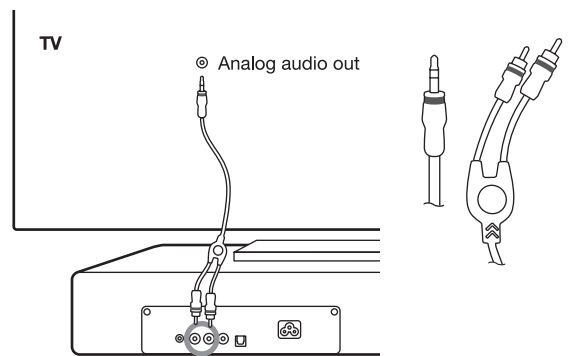

### TV med hodetelefonutgang

1. Koble til en lyd kabel fra TV-ens hodetelefonutgang (6,35 mm eller 3,5 mm kontakt) til modell Cinema (kontakt "ANALOG").
2. Normalt vil lyden på TV-høyttalere automatisk slås av hvis du setter inn en plugg inn i hodetelefonutgangen. I dette tilfellet trenger du ikke å endre noen innstillinger på TV-en.



## TV-OPPSETT

### KOBLE TIL EN DVD-SPILLER, SPILLKONSOLL OG ANDRE ENHETER

Koble eventuelle videokilder som DVD-spiller, Bluray-spiller, spillkonsoll eller TV-boks til din TV. Ikke koble disse enhetene direkte til modell Cinema.

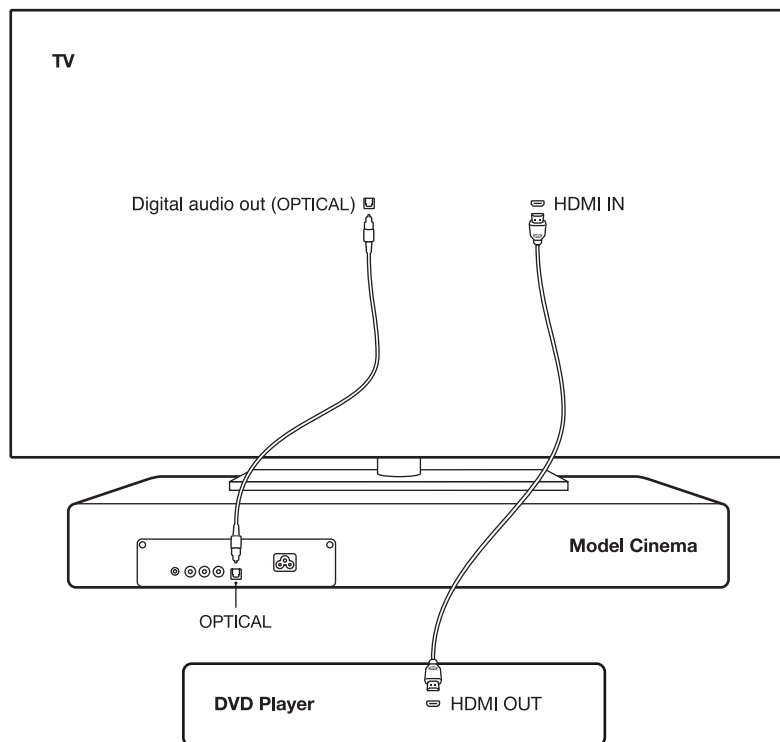

#### Advarsel

Ikke koble mer enn én kabel til de tre TV-lydinganger for å forhindre sammenblanding av det automatiske inngangsalget.

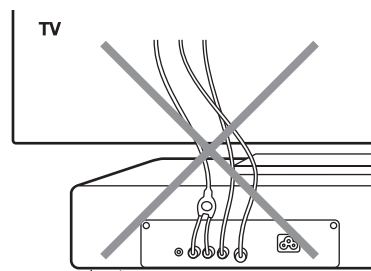

# FEILSØKING

Nettbasert support: [support.genevalab.com](http://support.genevalab.com)

## GENERELT

### Hvordan skal jeg rengjøre høyttalerkabinettet?

Kabinettet kan rengjøres med en klut som er fuktet i vann. Bruk en ikke-slipende klut. Ikke bruk papirhåndklær (husholdningspapir), fordi det kan inneholde glassfiber som kan etterlate riper.

Svakt blandet såpevann kan anvendes, men aldri varmt vann. Ved rengjøring, pass på at du ikke berører GENEVA-logoen og berøringstastene. Ikke bruk noen husholdningsrengjøringsmidler, polish, voks eller andre kjemikalier siden det vil skade kabinettets lakkering.

### Hvordan kan jeg bytte batteriet i fjernkontrollen?

1. Skyv pinnen som følger med i leveringspakken inn i det lille hullet i enden av fjernkontrollen.  
Alternativt kan du bruke enden på en bøyd binders.
2. Skyv pinnen inn helt til batterirommet beveger seg ut.
3. Skift batteriet (3V litium celle, CR2032). Kontroller riktig polaritet. "+" tegnet på batteriet må være på samme side som "+" av batteriholderen.

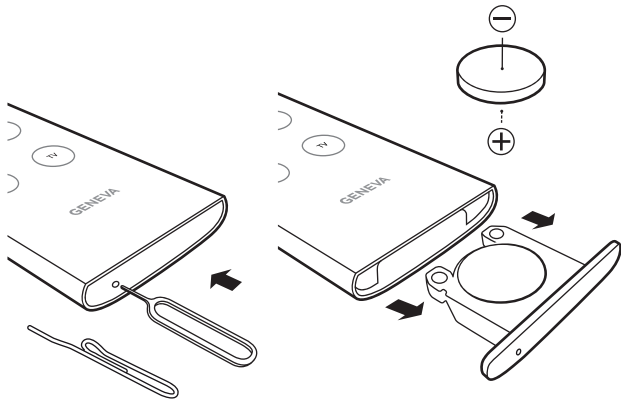

### Hva er strømforbruket i standby?

0.35 Watt (avslått med fjernkontrollen eller tasten på toppen av enheten).

### Hva er den maksimale vekten jeg kan sette på modell Cinema?

25 kg.

## TV

### Det er ingen lyd fra TV-en

- Sjekk TV-oppsettmenyen i "Høyttalervalg" og velg "Eksterne høyttalere", ikke bruk "TV-høyttalere".
- Sjekk TV-oppsettmenyen i "SPDIF/optisk utgang" velg "PCM". Ikke velg "automatisk" eller "Dolby Digital".

### Volumet på TV-en er for lavt – det er vanskelig å høre

Sørg for at både volumet på TV-en og modell Cinema er riktig justert.

### Volumet på TV-en er for høyt – jeg hører forvrengninger

Der er en avansert fremgangsmåte for å justere inngangsførsterkningen. Gå til [support.genevalab.com](http://support.genevalab.com).

### Hvorfor har ikke TotalVolume og Voice Enhancement noen effekt på lyden?

TotalVolume og Voice Enhancement fungerer kun i TV-modus, de støttes ikke i moduser med Line-In eller Bluetooth.

### Hvorfor slår modell Cinema seg av?

Modell Cinema har en automatisk på og av-funksjon. Hvis det ikke er noen lyd på inngangen i noen få minutter, slår den seg automatisk av. Denne funksjonen kan deaktiveres ved å holde  i tre sekunder.

### Kan jeg deaktivere slå automatisk på-funksjonen?

Ja. Hold  i noen få sekunder.

### Kan jeg deaktivere automatisk kildevalg av TV-lydinganger?

Ja. Trykk og hold  i noen sekunder og velg deretter en av de tre TV-lydingangene via TV-en. Hvis automatisk TV-inngangvalg deaktiveres, blir også den automatiske oppstartsfunksjonen deaktivert.

### Hvorfor slås ikke modell Cinema seg automatisk på når TV-en er på?

Da er enten den automatiske oppstartsfunksjonen eller det automatiske lydkildevalget deaktivert. Begge funksjonene må være aktivert for å slå på TV-en automatisk.

### Jeg kan høre TV-en, men når jeg spiller DVD kan jeg ikke høre noe

Kanskje TV-en din sender komprimert lyd (Dolby Digital/AC3 eller DTS) via de digitale lydingangene (koaksial eller optisk). Modell Cinema støtter ikke disse formatene. Sørg for at innstillingene i TV-en er riktige; for "lydutgang" velg "uncompressed audio/PCM". "Automatisk" eller "Flerkanals 5.1 utsignal" er feil valg.

### TV-en er slått av, men modell Cinema slår seg på igjen

Mest sannsynlig er det fortsatt et aktivt lydsignal tilkoblet, som slår modell Cinema på. Pass på at du kobler til kun en kabel fra TV-en til modell Cinema.

## BLUETOOTH

### Hvordan nullstille Bluetooth

Opptil åtte sammenkoblede Bluetooth-enheter kan lagres. For å rydde opp i minnet, gjør som følger:

1. Velg Bluetooth ved hjelp av fjernkontrollen.
2. Trykk og hold nede  innen 5 sekunder etter Bluetooth-modusen ble valgt til displayet viser "RESET".
3. Koble sammen mobiltelefonen igjen.

## STØTTE

### Service og reparasjon

Hvis produktet er skadet og trenger reparasjon, ta kontakt med din forhandler. Besøk [www.genevalab.com](http://www.genevalab.com) for å finne en forhandler i ditt.

### Garanti

Se de spesifikke vilkårene for ditt land på [www.genevalab.com](http://www.genevalab.com).

## TÄRKEÄT TURVAOHJEET

1. Lue nämä ohjeet.
2. Säilytä nämä ohjeet.
3. Noudata kaikkia varoituksia.
4. Noudata kaikkia ohjeita.
5. Älä käytä laitetta veden lähellä.
6. Puhdista ainoastaan kuivalla liinalla.
7. Älä tuki mitään ilmanvaihtoaukkoja. Asenna laite valmistajan ohjeiden mukaisesti.
8. Älä asenna laitetta lähelle lämpöä synnyttäviä lähteitä, kuten lämpöpatteria, lämmittimiä, uuneja tai muita lämpöä tuottavia laitteita (esim. vahvistimia).
9. Älä riko napaisuudeltaan suojattua tai suojamaadoitettua pistoketta. Napaisuudeltaan suojatussa pistokkeessa toinen piikki on leveämpi. Suojamaadoitetussa pistokkeessa on kaksi piikkiä ja maadoituskieleke. Leveämpi piikki tai maadoituskieleke on tarkoitettu sinun turvallisuutesi takaamiseksi. Jos mukana toimitettu pistoke ei sovi pistorasiaan, ota yhteys sähköasentajaan vanhan pistorasian vaihtamiseksi.
10. Varo astumasta verkkojohdon päälle ja estä sitä jäämästä puristuksiin, varsinkin liitäntöjen, pistorasioiden ym. kohdalla sekä kohdassa, jossa ne tulevat ulos laitteesta.
11. Käytä ainoastaan valmistajan hyväksymiä oheislaitteita/lisävarusteita.
12. Käytä ainoastaan valmistajan hyväksymien tai laitteen mukana myytyjen telineiden, tukien, jalustojen, suojusten tai tasojen yhteydessä. Jos käytät telinettä, ole varovainen siirtäessä teline-laiteyhdistelmää, jottei kaatumisen aiheuta vammoja.
13. Irrota laite pistorasiasta ukonilman ajaksi tai mikäli laitetta ei käytetä pitkään aikaan.
14. Kaikki huoltotyöt on jätettävä valtuutetun huollon tehtäväksi. Laite on toimitettava huoltoon, jos se on vaurioitunut jollakin tavalla, jos esimerkiksi verkkojohto tai sen pistoke on vaurioitunut tai mikäli laitteen sisälle on pudonnut jokin esine tai valunut nestettä, jos laite on altistunut sateelle tai kosteudelle, jos se ei toimi normaalisti tai on pudonnut.
15. Älä asenna tätä laitetta pieneen tai suljettuun tilaan, esimerkiksi kirjahyllyyn tai vastaavaan lokeroon, ja huolehdi hyvästä ilmanvaihdosta. Älä estä ilmanvaihtoa tukkimalla ilmanvaihtoaukkoja esimerkiksi sanomalehdillä, pöytäliinoilla, verhoilla tms.
16. **VAROITUS:** Katso kotelon pohjasta sähkö- ja muuta turvallisuutta koskevat tiedot ennen laitteen asentamista ja käyttöä.
17. **VAROITUS:** Tulipalon ja sähköiskun vaaran estämiseksi tätä laitetta ei saa altistaa sateelle eikä kosteudelle. Laitteen päälle ei saa tippua eikä roiskua nesteitä, eikä nesteellä taitettuja esineitä, kuten maljakoita, saa asettaa laitteen päälle.
18. **VAROITUS:** Akun väärä asentaminen voi aiheuttaa räjähdysvaaran. Vaihda ainoastaan saman- tai vastaavantyyppiseen akkuun.
19. **VAROITUS:** Akkua (akkua, akkuja tai akustoa) ei saa altistaa liialliselle kuumuudelle, kuten auringonpaisteelle, avotulelle tms.
20. **VAROITUS:** Kun suoraan laitteeseen kytkettävää verkkolaitetta käytetään erottamaan laite verkosta, erotuslaite pysyy toiminnassa.
21. **Tuotteen oikea hävittäminen.** Tämä merkintä tarkoittaa, ettei tuotetta saa hävittää muun kotitalousjätteen seassa EU:n alueella. Kierrätä laite valvomattomasta jätteiden hävittämisestä ympäristölle ja ihmisten terveydelle aiheutuvien haittojen välttämiseksi, jolloin raaka-aineet voidaan käyttää uudelleen kestävällä tavalla. Palauta käytetty laite palautus- ja keräyspisteisiin tai ota yhteys jälleenmyyjään, jolta tuote on ostettu. Niissä voidaan huolehtia tämän tuotteen ympäristöystävällisestä kierrättämisestä.

**Kaukosäätimen paristot:** Pidä kaukosäätimen paristo poissa lasten ulottuvilta. Väärin käsiteltynä se voi aiheuttaa tulipalon tai syöpymiä. Älä lataa, avaa äläkä kuumenna sitä yli 100 °C:n lämpötilaan. Vaihda se ainoastaan oikean tyyppiseen ja mallinumeroltaan samaan paristoon (CR2032 litiumkennonapiparisto, 3 V).

**Käyttölämpötila:** Suositeltava Model Cinema in käyttölämpötila-alue on 5–40 Celsius-astetta.

### CE-vaatimustenmukaisuus

G-Lab GmbH vakuuttaa, että tämä laite täyttää Euroopan unionin direktiivin 1999/5/EY olennaiset vaatimukset ja muut siihen sovellettavat säännökset. Vaatimustenmukaisuusvakuutus on saatavissa pyynnöstä yhtiöltä G-Lab GmbH, Zürich, Sveitsi, tai sivustosta <http://genevalab.com>.

## CE0979

**Tämä tuote voidaan kierrättää.** Tuotteita, joissa on tämä merkintä, EI saa hävittää tavallisen kotitalousjätteen mukana. Tuotteen käyttöänsä lopussa se on vietävä sähkö- ja elektroniikkaromun keräystä varten tarkoitettuun kierrätyspisteeseen. Lisätietoja laitteiden palautus- ja keräyspisteistä saat paikallisilta viranomaisilta.

**Euroopan unionin sähkö- ja elektroniikkalaiteromun (WEEE) keräystä** koskeva direktiivi on saatettu voimaan tarkoituksena vähentää huomattavassa määrin kaatopaikoille vietävän jätteen määrää ja pienentää maapallon ympäristöön ja ihmisten terveyteen kohdistuvia vaikutuksia. Käyttäydy vastuullisesti kierrättämällä käytetyt tuotteet. Jos tämä tuote on vielä käyttökelpoinen, on hyvä miettiä sen lahjoittamista tai myymistä muille.



**Käytetyt akut ja paristot:** Hävitä käytetyt akut asianmukaisesti paikallisia määräyksiä noudattaen. Älä laita akkua tai paristoa tuleen.

Geneva® on G-Lab GmbH:n rekisteröity tavaramerkki.

Apple, iPod, iPhone and iPad are trademarks of Apple Computer, Inc. registered in the U.S. and other countries

Bluetooth®-sanamerkki ja logo ovat Bluetooth SIG, Inc.:n omistamia rekisteröityjä tavaramerkkejä.

© 2012 G-Lab GmbH. Kaikki oikeudet pidätetään. Tekijänoikeuslainsäädännön mukaisesti tätä ohjekirjaa ei saa jäljentää kokonaan tai osittain ilman G-Lab GmbH:n kirjallista suostumusta.

EmbracingSound®-tavaramerkin omistaa Embracing Sound Experience AB. Total Volume™ and dbx-tv® is a registered trademark of THAT Corporation.

# NÄIN PÄÄSET ALKUUN

## TIETOJA TUOTTEESTA MODEL CINEMA

Model Cinema tukee seuraavia äänilähteitä:

- TV (analoginen, coaxial, optiset tulot)
- Bluetooth
- Ulkoiset laitteet (analoginen audiotulo)

Model Cinemassa on seuraavat toiminnot:

- Kolmen eri TV-audiotulon automaattinen valinta
- Automaattinen käynnistys
- Automaattinen sammutus
- Näyttö himmentää itsensä automaattisesti, jos kaukosäädintä ei käytetä

Nämä audio-ominaisuudet parantavat kuuntelukokemustasi:

- Automaattinen äänenvoimakkuuden sovitin käyttämällä Total Volume™ -teknologiaa
- Voice Enhancement (Äänen parannus) puheäänen selkeyttämiseksi
- Erittäin laaja stereotoisto

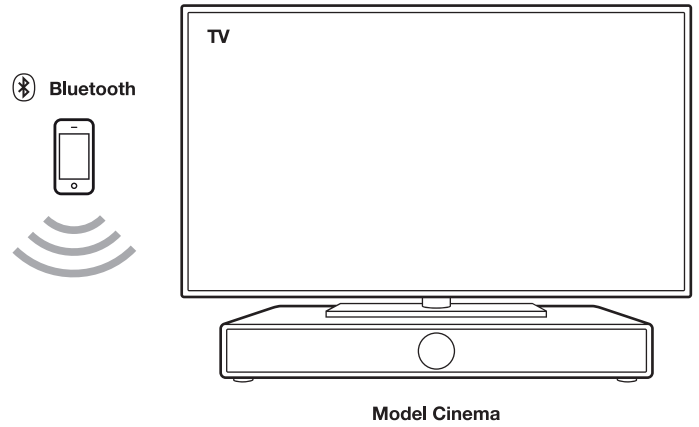

## NÄIN PÄÄSET ALKUUN

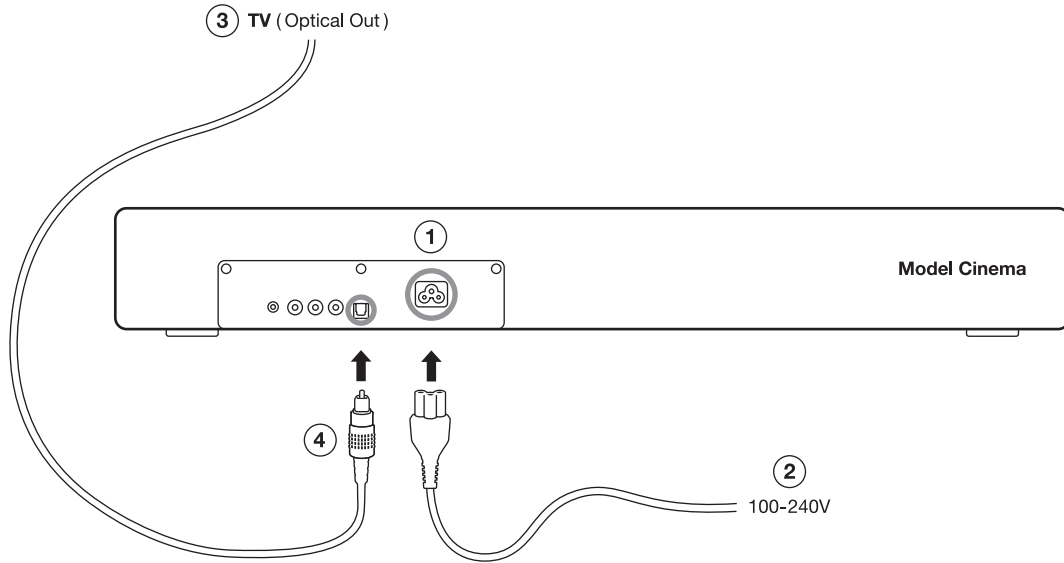

### I Liitä virta Model Cinemaan

Liitä taustapuolella AC-virtajohto virtatuloon (1) ja sen jälkeen seinäpistorasiaan (2).

### II Liitä TV Model Cinemaan

Laita TV Model Cineman päälle. Sen jälkeen liitä TV:n audiolähtö (3) (optinen, coaxial tai analoginen audio) Model Cinemaan (4).

Katso lisätietoja luvusta "TV:n asetus".

### III Käynnistä TV

Käytä kaukosäädintä TV:n käynnistämiseen. Model Cinema käynnistyy nyt automaattisesti itsestään. Lisäksi se valitsee oikean tuloliitännän automaattisesti.

# MODEL CINEMAN KÄYTTÄMINEN

## KAUKO-OHJAUS

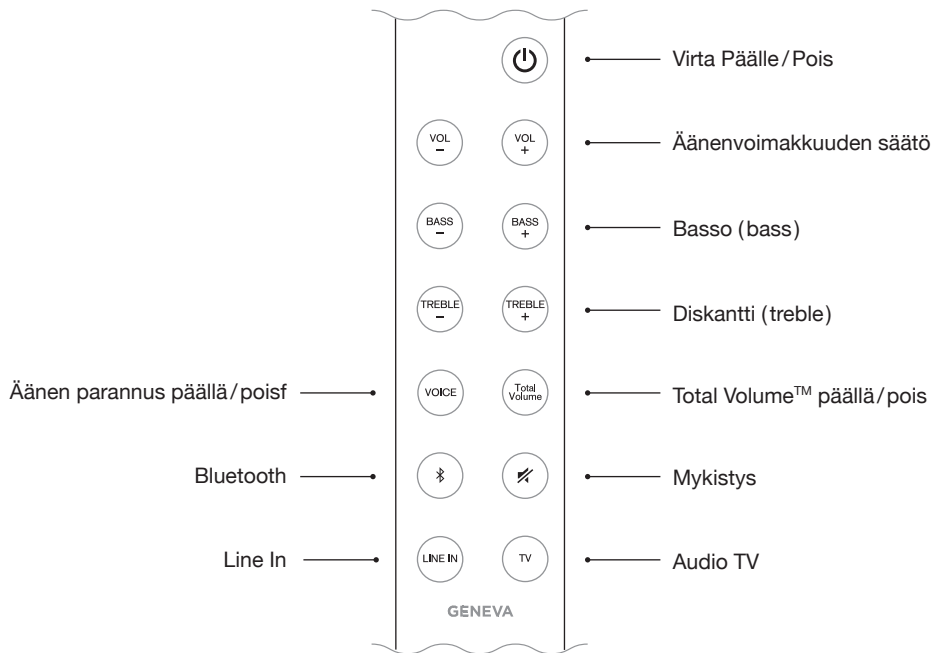

### Lisätoiminnot (pidä näppäintä alhaalla 3 s)

- Kytkee päälle/päältä automaattisen käynnistys- ja automaattivalintatoiminnot.
- TV-tulot valitaan manuaalisesti.

## KOSKETUSNÄPPÄIMET

Näytön yläpuolella ovat seuraavat kosketusnäppäimet:

	Virta Päällä / Pois		Äänenvoimakkuus alas
	Äänenvoimakkuus ylös		Muuta audiolähteet: TV, Bluetooth, Line In

## LIITTIMET TAKANA

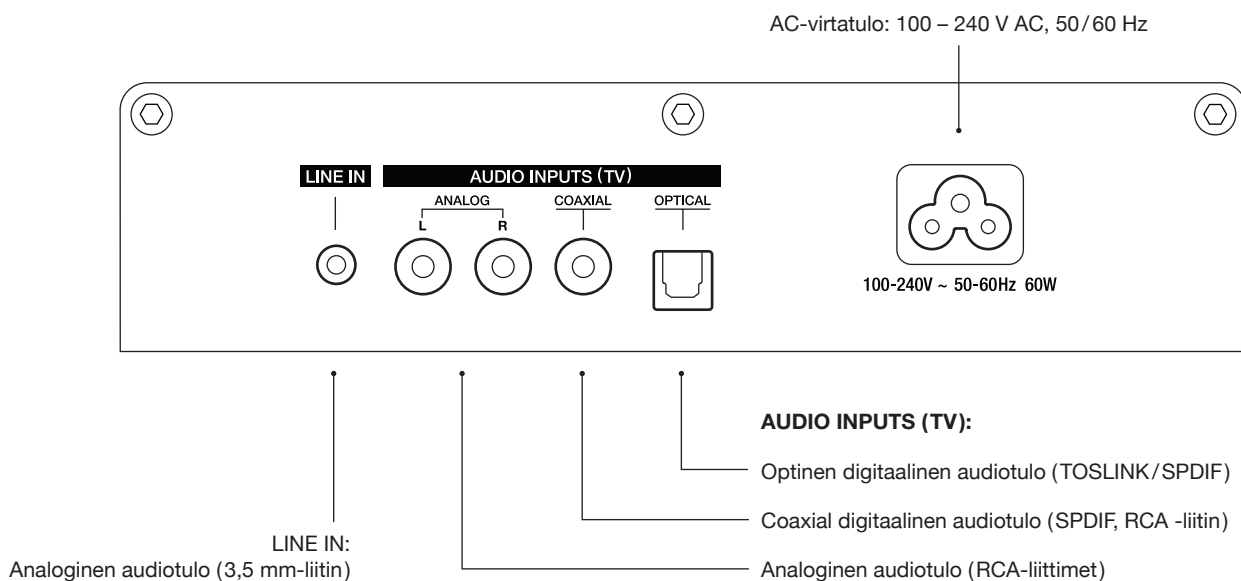

### Normaali toiminta

Kun olet liittänyt TV:n Model Cinemaan, voit käynnistää Model Cineman toiminnan. Koska Model Cinema käynnistää ja sammuttaa itsensä automaattisesti, sinun tarvitsee mukauttaa vain audioasetukset (äänenvoimakkuus, basso, diskantti, Total Volume, Voice Enhancement).

Paina  kauko-ohjaimella äänen TV:stä kuuntelua varten.

### Äänenvoimakkuuden muuttaminen

Laitteessa on muutamia tapoja äänenvoimakkuuden säätämiseen:

- TV-digiboksin tai satelliittivastaanottimen äänenvoimakkuuden säätämisen käyttäminen. Tässä tapauksessa aseta suurin haluttu äänenvoimakkuus Model Cineman -kauko-ohjaimella, sen jälkeen käytä digiboksin kauko-ohjainta.
- Käytä Model Cineman kauko-ohjaimen äänenvoimakkuuden säätimiä.
- Käytä kauko-ohjaimen äänenvoimakkuuden säätimiä.

### Automaattinen käynnistys

Jos TV on käynnistetty, Model Cinema käynnistyy itsestään automaattisesti heti kun audiosignaali on jossain kolmesta TV-tulon liittimistä.



### Automaattinen sammutus

Model Cinema sammuu automaattisesti itsestään 15 minuutin kuluttua, mikäli Bluetooth-liitäntä ei ole käytössä, tai mikäli TV-tuloissa tai Line-in-liittimissä ei ole audiosignaalia.

### TV-audiotulon automaattinen valinta

Model Cinema valitsee automaattisesti oikean audiotulon kolmesta eri TV-audiotulosta (analoginen, koaksiaali ja optinen).

### TV-audiotulon manuaalinen valinta

Jos painat ja pidät  alhaalla muutamia sekunteja, voit valita kolme eri TV-tuloa manuaalisesti. Automaattivalitsin kytkeytyy uudelleen päälle, jos pidät  -painiketta painettuna kolmen sekunnin ajan. Mikäli TV-tulon automaattinen valinta on poistettu käytöstä, tällöin myös automaattinen käynnistystoiminto on poistettu käytöstä.

## AUDIO

Total Volume ja Voice Enhancement parantavat kuuntelukokemustasi TV-tilassa. Näitä toimintoja ei tueta Bluetooth:ssa tai Line-in -tiloissa.

### Total Volume™





Paina  Total Volume -toiminnon käynnistämiseksi ja pysäyttämiseksi. dbx-tv® Total Volume on patentoitu audio-teknologia, joka varmistaa nautittavan TV-katselukokemuksen ilman häiritseviä äänenvoimakkuuden vaihteluja, joita aiheuttavat:

- **Äänekkäät mainokset:** Monien mainosten äänenvoimakkuus on tyypillisesti korkeampi kuin tavallisten TV-ohjelmien. Total Volume -toiminto käyttöön otettuna sinun ei tarvitse säätää TV:n äänenvoimakkuutta ennen mainoksia ja niiden jälkeen.
- **Elokuvat:** DVD:llä tai Blu-ray:llä oleva audioraita on tuotettu elokuvateattereita varten. Voimakkuuserot hiljaisten ja äänekkäiden kohtien välillä voivat olla äärimmäisen suuria. Total Volume tasapainottaa nuo erot niin, että sinun ei tarvitse säätää äänenvoimakkuutta elokuvaa katsoessasi.
- **Yöaikainen TV-katselu:** Hiljaiset keskustelut voivat olla vaikeita ymmärtää, kun TV:tä katsellaan pienemmillä voimakkuuksilla, ja toisaalta ohjelmien tehosteäännet voivat häiritä naapureita. Total Volume -toimintoa käytetään nostamaan hiljaisen puheen äänenvoimakkuutta ja pitämään äänekkäät kohtaukset lähellä ohjelman keskimääräistä voimakkuustasoa niin, että TV:n äänenvoimakkuuden säätäminen ei ole tarpeen.

### Voice Enhancement (Äänen parannus)

Ominaisuus auttaa sinua ymmärtämään keskusteluja paremmin. Paina  tämän toiminnon kääntämiseksi päälle ja pois.

### Basso ja diskantti

Käytä Model Cinema -kauko-ohjaimen näppäimiä   ja   matalien ja korkeiden äänten säätämiseen.

## BLUETOOTH

Bluetoothilla varustetut matkapuhelimet ja tietokoneet voidaan liittää Model Cinemaan ja niiltä voidaan toistaa musiikkia. Matkapuhelimen tai tietokoneen täytyy tukea Bluetooth A2DP -toimintoa.

### Alkuasetus ("Parin muodostus") iPhone®'n kanssa

1. Paina kauko-ohjaimen -näppäintä. Odota 20 sekuntia, kunnes Model Cinema'n näytössä vilkkuu "PAIR".
2. Valitse "Asetukset" iPhone®'ssa. Valitse "Yleinen/Bluetooth". Käynnistä Bluetooth. Uudet Bluetooth-laitteet havaitaan automaattisesti. Muutamien sekuntien kuluttua "Geneva Cinema (Not Paired)" näytetään.
3. Valitse "Geneva Cinema". Puhelin on nyt yhdistetty (muodostaen parin) Model Cinema'an.
4. Kun pari on muodostettu, voit toistaa musiikkia iPhone®-puhelimella ja kuunnella sitä Model Cinema -laitteella.

### Parinmuodostuksen ohjeet muille laitteille ja matkapuhelimille

Mene osoitteeseen [www.genevalab.com](http://www.genevalab.com) ja valitse "Tuki."

### Tilatieto näytöllä

**"SRCH"**: Haetaan aiemmin parin muodostaneita laitteita.

**"CONNECTED"**: Yhteyden muodostaminen onnistui.

**"PAIR"**: Jos Model Cinema ei onnistunut muodostamaan yhteyttä ensimmäisen 20 sekunnin aikana, se jatkaa yrittämistä parinmuodostustilassa 2 minuuttia.

### Musiikin toistaminen

Useimmat puhelimet yhdistävät automaattisesti Model Cinemaan alkuasetuksen ("Parinmuodostuksen") jälkeen.

1. Paina kauko-ohjaimen -näppäintä. Kun Model Cinema yhdistää, näytössä näkyy muutaman sekunnin ajan "YHDISTETTY".
2. Nyt matkapuhelimellasi toistettava musiikki suoraan toistetaan automaattisesti Model Cinemaan.

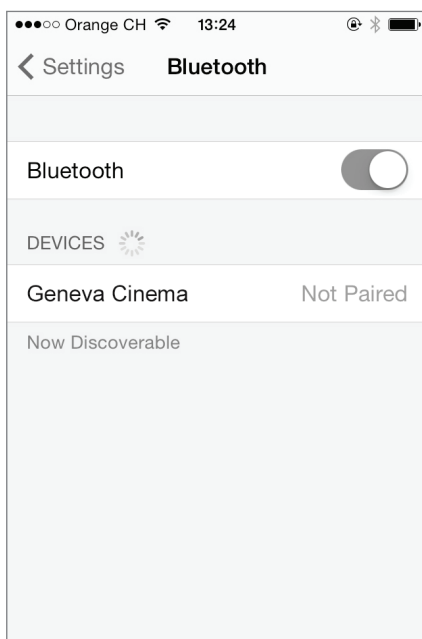

Bluetooth-asetukset iPhone®-puhelimella

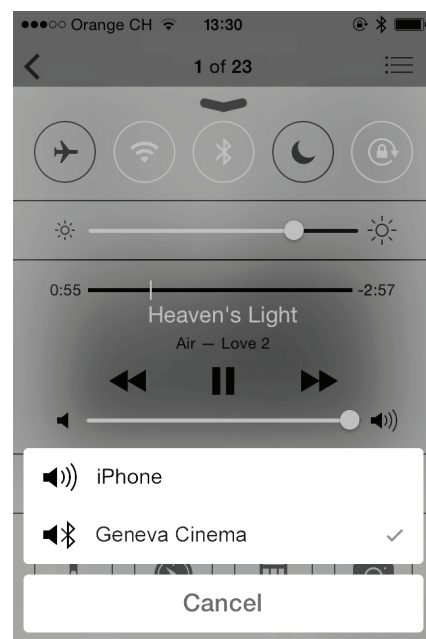

Bluetooth'in valinta audiolähdöksi (control center iOS7'lle)

## LINE IN

Model Cinemassa on Line-in-tulo (3,5 mm stereoliitin) ulkoista audiolaitteita varten.

1. Liitä 3,5 mm-kaapelin toinen pää Line-In-liittimeen Model Cineman takana.
2. Sen jälkeen liitä kaapelin toinen pää audiolaitteeseen (kuuloke- tai Line-Out-liitin).
3. Paina  kauko-ohjaimesta.

# TV-ASENNUS

## YLEISKATSAUS

Tarkista TV:n lähtöliittimet. Valitse yksi alla olevista kokoonpanoista käytettävissä olevasta liitännöistä riippuen.

Kun Model Cinema on käynnistetty, paina Model Cinema'n kauko-ohjaimesta  TV:n asennus on äärimmäisen helppoa: Model Cinema valitsee automaattisesti oikeat TV-tulot. Jos TV:ssä on sekä analogiset että digitaaliset audiolähdöt, silloin suosittelemme käyttämään digitaalista liitäntää parhaan audiolaadun varmistamiseksi.

### TV digitaalisella audiolähdöllä (optinen / TOSLINK)

1. Liitä kuitukaapeli TV:stä (pieni neliömäinen liitin, jossa on sisällä punainen valo) Model Cineman "OPTICAL" -liittimeen
2. Vaihtaaksesi televisiosi äänilähdön TV:n omista kaiuttimista laitteen audiolähtöliittimiin valitse TV:n asennusvalikosta "Ulkoiset kaiuttimet".

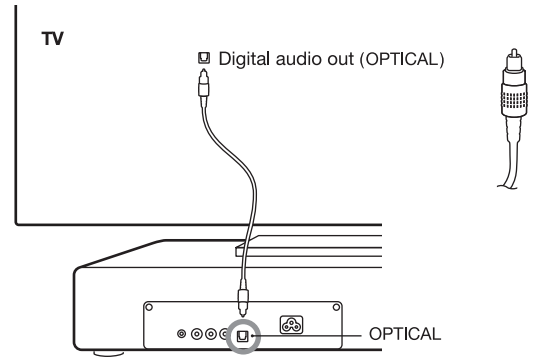

### TV digitaalisella audiolähdöllä (koaksiaali / SPDIF)

1. Liitä audiokaapeli TV:stä (yksittäinen RCA-liitin) Model Cinemaan (liitin "COAXIAL"). Audiokaapelissa on yksittäinen RCA-liitin sen molemmissa päissä..
2. Valitse TV:n asennusvalikosta "Ulkoiset kaiuttimet".

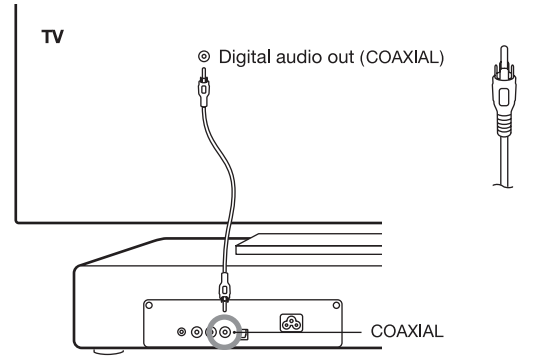

### TV analogisella audiolähdöllä

1. Liitä audiokaapeli TV:oon kahdella RCA-liittimellä tai vaihtoehtoisesti 3,5mm plugilla. Kytke kaapelin toinen pää Model Cinemaan kahdella RCA-liittimellä (liitin "ANALOG").
2. Valitse TV:n asennusvalikosta "Ulkoiset kaiuttimet".

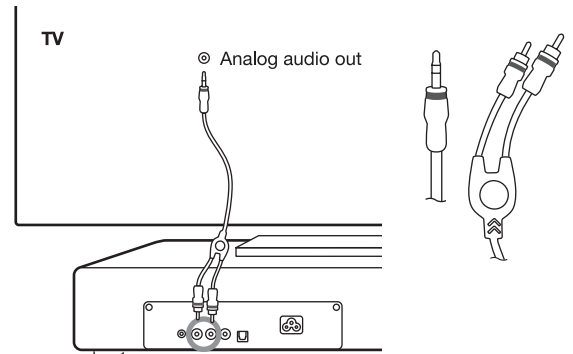

### TV kuulokelähdöllä

1. Liitä audiokaapeli TV-kuulokelähdöstä (6,35 mm tai 3,5 mm liitin) Model Cinemaan (liitin "ANALOG").
2. Tavallisesti television omat kaiuttimet mykistyvät, kun television kuulokeliitäntään kytketään liitin. Tässä tapauksessa sinun ei tarvitse muuttaa mitään asetusta TV:ssä.



## TV-ASENNUS

### DVD-SOITTIMEN, PELIKONSOLIN JA MUIDEN LAITTEIDEN LIITTÄMINEN

Voit liittää televisioosi mitä tahansa videolähteitä, kuten DVD-soittimen, Blu-ray-soittimen, pelikonsolin tai digiboksin. Älä liitä näitä laitteita suoraan Model Cinema -laitteeseen.

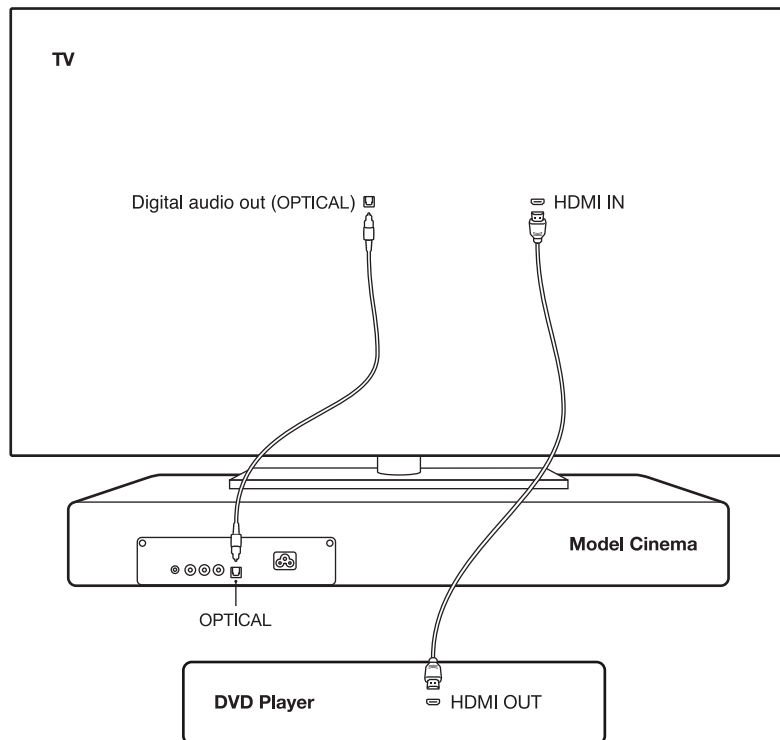

#### Varoitus

Jotta Model Cineman automaattinen tulovalitsin toimisi television kanssa oikein, älä käytä saman aikaisesti useampaa, kuin yhden liitännätapaa.

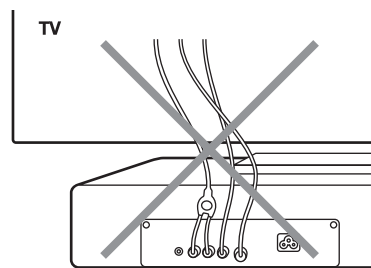

# VIANMÄÄRITYS

Verkkotuki: [support.genevalab.com](http://support.genevalab.com)

## YLEISTÄ

### Kuinka puhdistan kaiuttimen kotelon?

Kaiutin voidaan puhdistaa veteen kostutetulla liinalla. Käytä vain naarmuttamatonta liinaa. Älä käytä paperipyyhkeitä (talouspaperia), koska se voi sisältää lasikuitua, joka voi jättää naarmuja.

Mietoa saippuavettä voidaan käyttää, mutta ei milloinkaan kuumaa vettä. Puhdistettaessa varmista, että et koske GENEVA-logoon ja kosketusnäppäimiin.

Älä käytä mitään kotitalouspuhdistusainetta, kiillotusainetta, vahaa tai muita kemikaleja, koska ne voivat vahingoittaa kaapin maalia.

### Kuinka vaihdan kauko-ohjaimen pariston?

1. Paina toimituspakkaukseen sisältyvä neula pieneen reikään, joka sijaitsee kauko-ohjaimen päässä. Vaihtoehtoisesti voit käyttää taivutetun paperiliittimen päätä.
2. Työnnä neulaa sisään, kunnes paristokotelo siirtyy ulkopuolelle.
3. Vaihda paristo (3 V -litiumkenno, CR2032). Varmista, että oikea napaisuus huomioidaan. (Paristossa olevan "+"-merkin tulee olla samalla puolella kuin paristonpidikkeen "+"-merkin)

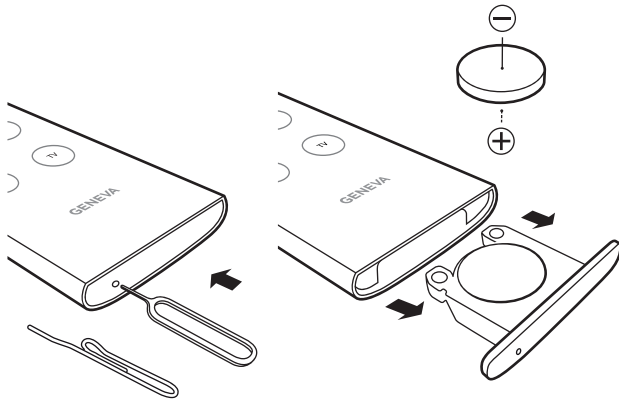

### Mikä on tehon kulutus valmiustilassa?

0,35 Watt (sammutettu kauko-ohjaimella tai laitteen päällä sijaitsevalla virtanäppäimellä).

### Paljonko on maksimipaino, jonka voin laittaa Model Cinema -laitteen päälle?

25 kg.

## TV

### Televisiosta ei tule audiota

- Tarkista television asennusvalikko, valitse "Speaker Selection" -kohdasta "Ulkoiset kaiuttimet", älä käytä "TV-kaiuttimia".
- Tarkista TV:n asennusvalikko, valitse "SPDIF/optinen ulostulo" -kohdasta "PCM". Älä valitse "automaattinen" tai "Dolby Digital".

### TV:n äänenvoimakkuus on liian matala – en kuule kunnolla

Varmista, että sekä TV:n että Model Cineman äänenvoimakkuus on oikein säädetty.

### TV:n äänenvoimakkuus on liian korkea – kuulen säröjä

Laitteessa on lisämenetelmä tulovahvistuksen säätämiseen. Mene osoitteeseen [support.genevalab.com](http://support.genevalab.com).

### Miksi Total Volume ja Voice enhancement -toiminnoilla ei ole vaikutusta audioon?

Total Volume ja Voice enhancement toimivat vain TV-tilassa, niitä ei tueta Line-In- tai Bluetooth-tiloissa.

### Miksi Model Cinema sammuu itsestään?

Model Cinema -laitteessa on automaattinen käynnistys- ja sammutus-toiminto. Jos muutaman minuutin sisällä ei ole audiotuloa, laite sammuu automaattisesti itsestään. Tämä toiminto voidaan poistaa käytöstä pitämällä  alhaalla kolmen sekunnin ajan.

### Voinko poistaa automaattisen käynnistystoiminnon käytöstä?

Kyllä. Pidä  alhaalla muutaman sekunnin ajan.

### Voinko poistaa TV:n audiotulojen lähteen automaattisen valinnan käytöstä?

Kyllä. Paina ja pidä  alhaalla muutaman sekunnin ajan, sen jälkeen valitse yksi kolmesta TV-audiotuloista TV:n kautta. Jos TV-tulon automaattinen valinta on poistettu käytöstä, silloin myös automaattinen käynnistystoiminto on poistettu käytöstä.

### Miksi Model Cinema ei käynnisty automaattisesti, kun TV on päällä?

Silloin automaattinen käynnistystoiminto on poistettu käytöstä, tai audiolähteen automaattinen valinta on poistettu käytöstä. Molempien toimintojen tulee olla käytössä, jotta TV käynnistyisi automaattisesti.

### Kuulen television, mutta kun toistan DVD:tä, en kuule mitään

Ehkä TV lähettää pakattua audiota (Dolby Digital/AC3 tai DTS) digitaalisten audiotulojen (koaksiaali tai optinen) kautta. Model Cinema ei tue näitä formaatteja. Varmista, että TV:ssä on oikeat asetukset: valitse "audiolähtöä" varten "uncompressed audio/PCM". "Automaattinen" tai "Monikanava 5.1 lähtö" ovat väärä asetuksia.

### TV on pois päältä, mutta Model Cinema käynnistyy jälleen itsestään

Todennäköisesti liitettynä on yhä aktiivinen audiosignaali, mikä käynnistää Model Cinema -laitteen. Varmista, että liität vain yhden kaapelin TV:stä Model Cinema -laitteeseen.

## BLUETOOTH

### Kuinka resetoida Bluetooth?

Enintään 8 parin muodostanutta Bluetooth-laitetta voidaan tallentaa. Tyhjennä muisti seuraavasti:

1. Valitse Bluetooth kauko-ohjainta käyttäen.
2. Mentyäsi Bluetooth-tilaan paina 5 sekunnin kuluessa  ja pidä sitä alhaalla kunnes näytössä näkyy "RESET".
3. Muodosta jälleen pari matkapuhelimesi kanssa.

## TUKI

### Huolto ja korjaus

Jos tuote on vahingoittunut ja tarvitsee korjausta, ota yhteyttä jälleenmyyjääsi. Etsi alueellasi toimiva jälleenmyyjä osoitteesta [www.genevalab.com](http://www.genevalab.com).

### Takuu

Katso maatasi koskevat nimenomaiset ehdot osoitteesta [www.genevalab.com](http://www.genevalab.com).

## INSTRUÇÕES DE SEGURANÇA IMPORTANTES

1. Leia, mantenha e siga essas instruções.
2. Mantenha essas instruções
3. Fique atento a todas as advertências
4. Siga todas as instruções
5. Não use este aparelho próximo à água.
6. Limpe apenas com pano seco.
7. Não bloqueie as aberturas de ventilação. Instale de acordo com as instruções do fabricante.
8. Não instale próximo a qualquer fonte de calor, como radiadores, registros de calor, fornos ou outros aparelhos (incluindo amplificadores) que produzam calor.
9. Não anule a finalidade de segurança do plugue do tipo terra ou polarizado. Um plugue polarizado tem duas lâminas, uma mais larga do que a outra. Um plugue do tipo terra tem duas lâminas e um terceiro pino de terra. A lâmina larga ou o terceiro pino são fornecidos para sua segurança. Se o plugue fornecido não se encaixar em sua tomada, consulte um eletricista para a troca da tomada obsoleta.
10. Proteja o fio de alimentação, evitando que se pise sobre ele ou que se dobre, particularmente nos plugues, nas tomadas de força e no ponto onde o fio sai do aparelho.
11. Use apenas extensões/acessórios especificados pelo fabricante.
12. Use apenas com a guia, estrado, tripé, suporte ou mesa especificado pelo fabricante. Quando uma guia for usada, tome cuidado ao mover a combinação do aparelho/guia, evitando ferimento por queda.
13. Desligue esse aparelho durante tempestades com raios ou quando ficar sem uso por períodos de tempo longos.
14. Entregue toda a manutenção a pessoal de manutenção qualificado. A manutenção é necessária quando o aparelho tiver sido danificado de qualquer maneira, como quando o fio ou a tomada do adaptador de corrente estiver danificado, quando houver derramamento de líquido ou objetos caírem no aparelho, quando o aparelho tiver sido exposto a chuva ou umidade, quando não funcionar normalmente ou quando cair.
15. Não instale este equipamento em um espaço confinado ou embutido, como estante ou unidade similar, e deixe em condições de boa ventilação. A ventilação não deve ser impedida pela cobertura das aberturas de ventilação com itens como jornal, toalhas de mesa, cortinas etc.
16. **ADVERTÊNCIA:** Consulte as informações sobre elétrica e segurança na parte inferior externa do gabinete antes de instalar ou de operar o aparelho.
17. **ADVERTÊNCIA:** Para reduzir o risco de fogo ou de choque elétrico, não exponha o aparelho à chuva ou à umidade. O aparelho não deverá ser exposto a gotejamento ou queda de líquido, e objetos cheios de líquidos, como vasos não devem ser colocados sobre o aparelho.
18. **CUIDADO:** Perigo de explosão se a bateria for substituída de forma incorreta. Substitua apenas com o mesmo tipo ou equivalente.
19. **ADVERTÊNCIA:** A bateria (bateria ou pacote de baterias) não deve ser exposta a calor excessivo como raio de sol, fogo ou similar.
20. **ADVERTÊNCIA:** O adaptador de eletricidade direto é usado como dispositivo de desconexão e este dispositivo deverá permanecer facilmente operável.
21. **Descarte correto deste produto.** Esta marca indica que este produto não deve ser descartado com outros lixos domésticos em toda a UE. Para evitar possível dano ao ambiente ou à saúde humana causado por descarte de lixo não controlado, recicle-o com responsabilidade para promover a reutilização sustentável dos recursos materiais. Para devolver seu dispositivo usado, use os sistemas de coleta ou de devolução ou entre em contato com o vendedor onde o produto foi comprado. Os sistemas de coleta ou o vendedor podem levar este produto para reciclagem ambiental segura..

**Kaukosäätimen paristot:** Temperaturas operacionais: A faixa de temperatura operacional recomendada para o Model Cinema é de 5 a 40 graus Celsius / 41 a 104 graus Fahrenheit.

**Baterias no telecomando:** Mantenha a bateria do telecomando longe do alcance das crianças. Pode provocar incêndio ou queimadura química em caso de manuseio incorreto. Não recarregar, desmontar, aquecer acima de 212 °F (100 °C). Substituir apenas por bateria do tipo e do número de modelo correto (bateria de célula de lítio tipo moeda, 3 V CR2032).

### Conformidade CE

A G-Lab GmbH declara que este dispositivo é conforme aos requisitos essenciais e às outras disposições relevantes da Diretiva 1999/5/CE. A declaração de conformidade pode ser consultada mediante solicitação à G-Lab GmbH, Zurique, Suíça ou em <http://genevalab.com>.

## CE0979

**Este produto pode ser reciclado.** Produtos que ostentem este símbolo NÃO devem ser eliminados com o lixo doméstico normal. No final da vida útil do produto, leve-o a um ponto de recolha designado para reciclagem de dispositivos elétricos e eletrônicos. Saiba mais sobre a devolução e pontos de recolha consultando as suas autoridades locais.

**A Diretiva Europeia de Eliminação de Equipamento Elétrico e Eletrônico (WEEE)** foi implementada para reduzir drasticamente a quantidade de lixo levada para os aterros, reduzindo assim o impacto ambiental para o planeta e para a saúde humana. Pedimos-lhe que aja de forma responsável reciclando produtos usados. Se este produto ainda for usável, considere oferecê-lo ou vendê-lo.



**Baterias usadas:** Elimine as baterias usadas adequadamente, segundo as regulamentações locais. Não atire a bateria para o lume.

Brazil—Disposal Information / Brasil—Informações sobre descarte e reciclagem: O símbolo indica que este produto e/ou sua bateria não devem ser descartadas no lixo doméstico. Quando decidir descartar este produto e/ou sua bateria, faça-o de acordo com as leis e diretrizes ambientais locais. Para informações sobre o programa de reciclagem da G-Lab GmbH, pontos de coleta e telefone de informações, visite [www.genevalab.com](http://www.genevalab.com).

“Geneva® é uma marca registrada de G-Lab GmbH.

Apple, iPod, iPhone and iPad are trademarks of Apple Computer, Inc. registered in the U.S. and other countries

A marca da palavra Bluetooth® e os logotipos são Marcas comerciais registradas de propriedade da Bluetooth SIG, Inc.

© 2012 G-Lab GmbH. Todos os direitos reservados. De acordo com as leis de direitos autorais, este manual não pode ser copiado, no todo ou em parte, sem o consentimento escrito da G-Lab GmbH.”

A marca comercial EmbracingSound® é propriedade da Embracing Sound Experience AB. Total Volume™ and dbx-tv® is a registered trademark of THAT Corporation.

# COMO COMEÇAR

## SOBRE O MODEL CINEMA

O Model Cinema tem suporte para as seguintes fontes de áudio:

- TV (analógica, coaxial, entradas ópticas)
- Bluetooth
- Dispositivos externos (entrada de áudio analógico)

O Model Cinema apresenta as seguintes funções:

- Seleção automática das três diferentes entradas de áudio para TV
- Ligação [Power-on] automática
- Desligamento [Power-off] automático
- O visor escurece automaticamente se o controle remoto não for usado

Estes recursos de áudio aprimoram a sua experiência auditiva:

- Adaptação automática do volume de som, usando a tecnologia Total Volume™
- Voice Enhancement (Melhoria de Voz) para entender melhor os diálogos e conversas
- Reprodução em estéreo bastante ampla

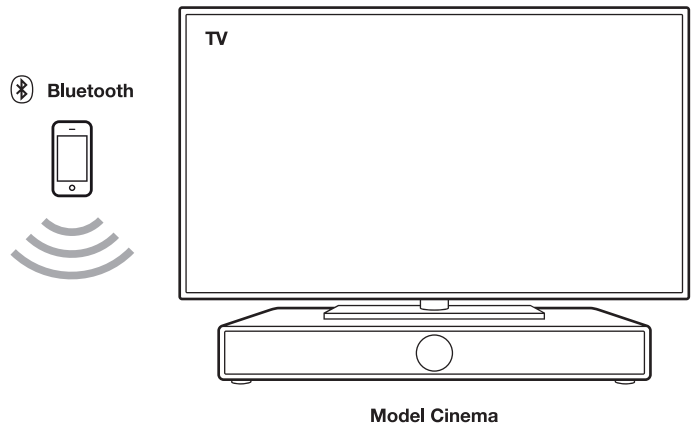

## COMO COMEÇAR

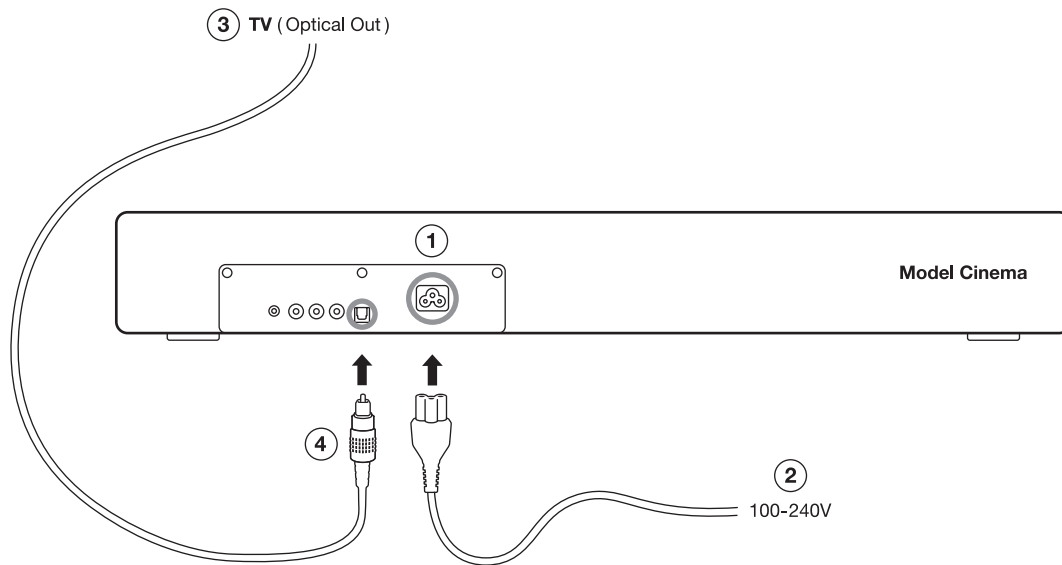

### I Como conectar a energia no Model Cinema

No lado posterior, conecte o cabo de força AC na entrada de energia AC (1) e depois na tomada de parede (2).

### II Conecte a TV ao Model Cinema

Coloque a sua TV na parte superior do Model Cinema. Em seguida, conecte a saída de áudio de TV (3) óptica, coaxial ou áudio analógico) ao Model Cinema (4).

Para mais informações, consulte o capítulo "Configuração da TV".

### III Ligue a TV

Utilize o controle remoto para ligar a sua TV. O Model Cinema vai ligar-se automaticamente. Depois, vai selecionar automaticamente o conector correto de entrada de áudio.

# UTILIZAÇÃO DO MODEL CINEMA

## CONTROLE REMOTO

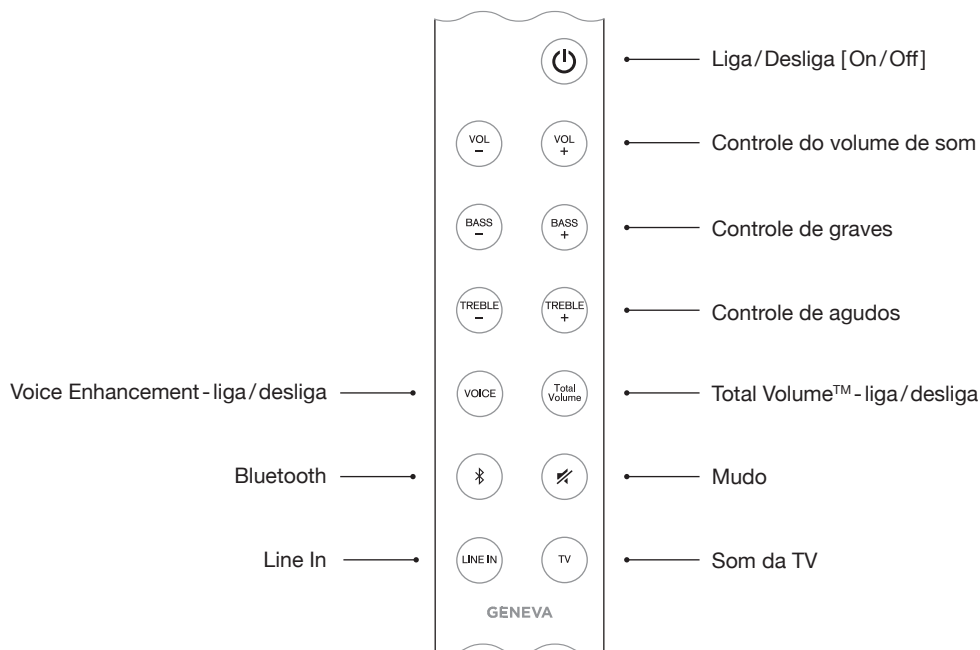

### Funções avançadas (apertar a tecla durante 3 segundos)

- Desativa/ativa a função liga/desliga [off] automática da energia.
- Seleção manual das entradas para a TV.

## PAINEL TÁCTIL

Acima do visor, existem as seguintes teclas de toque:

	Liga / Desliga [On / Off]		Diminui o volume de som
	Aumenta o volume de som		Altera as fontes de áudio: TV, Bluetooth, Line In

## CONECTORES NA PARTE POSTERIOR

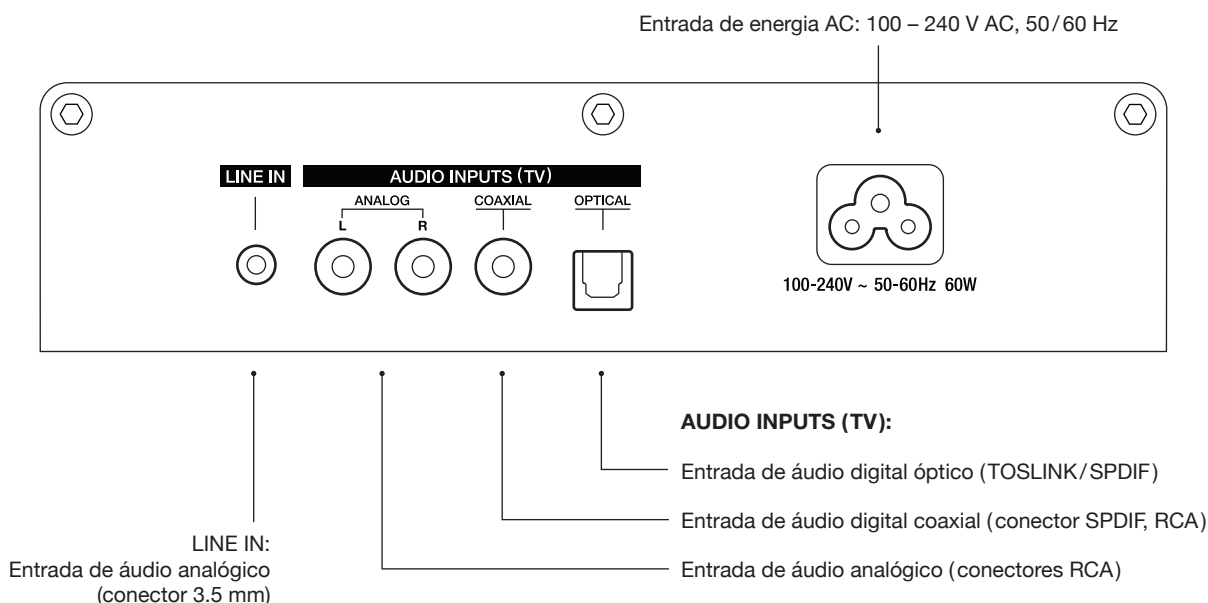

### Operação normal

Depois que tiver conectado a sua TV ao Model Cinema, pode começar a funcionar com o Model Cinema. Uma vez que o Model Cinema se liga e desliga automaticamente, somente precisará personalizar as configurações de áudio (volume, graves, agudos, Total Volume, Voice Enhancement).

Aperte em TV no controle remoto para ouvir o áudio da TV.

### Alteração do volume

Existem algumas formas de se controlar o volume de som:

- Utilizando o controle do volume no decodificador da TV ou no aparelho da TV parabólica. Neste caso, selecione o volume máximo admissível através do controle remoto do Model Cinema, em seguida utilize o controle remoto do aparelho decodificador.
- Utilize os controles de volume no controle remoto do Model Cinema.
- Utilize os controles de volume acima do visor.

### Ligação [Power-on] automática

Se a sua TV estiver ligada, o Model Cinema vai ligar-se automaticamente, assim que houver um sinal de áudio num dos três conectores de entrada para TV.



### Desligamento [Power-off] automático

O seu Model Cinema vai desligar-se automaticamente após 15 minutos se não existir nenhuma conexão ativa de Bluetooth ou se não houver nenhum sinal áudio nas entradas da TV ou nos conectores de Line-in.

### Seleção automática da entrada de áudio para TV

O seu Model Cinema seleciona automaticamente a entrada correta de áudio a partir das três diferentes entradas de áudio para TV (analógica, coaxial e óptica).

### Seleção manual da entrada de áudio para TV

Se pressionar e segurar  durante alguns segundos, poderá selecionar manualmente as três diferentes entradas para TV. Apertar a tecla  durante 3 segundos, a seleção automática é ligada novamente. Se a seleção da entrada de TV automática estiver desativada, então a função de ligação automática [Power-on] também estará desativada.

## ÁUDIO

Total Volume e Voice Enhancement melhoram a sua experiência de áudio no modo TV. Estas funções não têm suporte em Bluetooth ou Line-in.





### Total Volume™

- Pressione  para ligar ou desligar a função de Total Volume. dbx-tv® Total Volume é uma tecnologia patenteada de áudio que garante uma experiência verdadeiramente agradável ao se assistir TV sem as variações de som alto dissonante ocasionadas por:
- **Comerciais barulhentos:** O volume de som da maior parte dos comerciais é normalmente mais elevado do que o dos programas de TV. Com a função Total Volume ativada, não precisará ajustar o volume de som da sua TV antes e depois dos comerciais.
- **Filmes:** A trilha sonora num DVD ou Blu-ray é elaborada para cinemas. As diferenças no volume de som entre as passagens calmas e barulhentas podem ser extremas. A função Total Volume balanceia essas diferenças, para que você não tenha que ajustar o volume enquanto assiste ao filme.
- **Assistindo a TV à noite:** Os diálogos em voz baixa podem ser difíceis de entender quando se assiste à TV em níveis de som mais baixos, e os efeitos sonoros barulhentos podem incomodar os vizinhos. Total Volume é utilizado para aumentar o volume de som dos diálogos em voz baixa e para manter os episódios em um nível elevado próximo ao do nível de som médio do programa, para que não haja necessidade de ajustar o volume de som da TV.

### Voice Enhancement (Melhoria de Voz)

Este recurso ajuda a que você entenda melhor os diálogos. Aperte em  para ligar ou desligar esta função.

### Graves e Agudos

Utilize   e   no controle remoto do Model Cinema para ajustar os graves e agudos.

## BLUETOOTH

Os celulares e computadores com Bluetooth podem se conectar ao Model Cinema e reproduzir música. O celular ou computador deve ter suporte para o Bluetooth A2DP.

### Configuração Inicial (“Emparelhamento”) com o iPhone®

1. Pressione a tecla  no controle remoto. Aguarde 20 segundos até o visor do Model Cinema ficar piscando “PAIR”.
2. Selecione “Settings” [Configurações] no seu iPhone®. Selecione “General / Bluetooth”. Ligue o Bluetooth. Os novos dispositivos Bluetooth são automaticamente detectados. Após alguns segundos, será mostrado “Geneva Cinema (Not Paired)”.
3. Selecione “Geneva Cinema”. O aparelho está agora conectando (sendo emparelhado) ao Model Cinema.
4. Uma vez “emparelhado”, você poderá reproduzir música no iPhone® e escutá-la no seu Model Cinema.

### Diretrizes de emparelhamento para outros dispositivos e telefones celulares

Visite o site [www.genevalab.com](http://www.genevalab.com) e selecione “Support.”

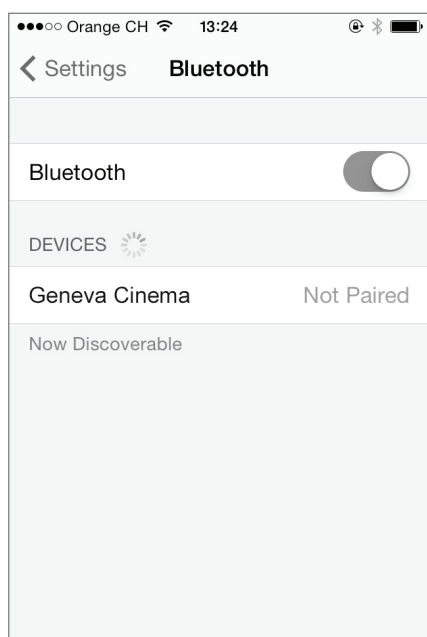

Configurações de Bluetooth no iPhone®

### Informação do status no visor

“SRCH”: Pesquisando dispositivos anteriormente emparelhados.

“CONNECTED”: Conexão estabelecida com sucesso.

“PAIR”: Se o Model Cinema não conseguir estabelecer uma conexão com sucesso dentro dos primeiros 20 segundos, seguirá fazendo-o no modo de emparelhamento durante 2 minutos.

### Reprodução de música

A maior parte dos aparelhos conecta automaticamente ao Model Cinema após a configuração inicial (“Emparelhamento”).

1. Pressione a tecla  no controle remoto. Quando o Model Cinema conectar, o visor mostrará “CONNECTED” durante alguns segundos.
2. Agora a música que está sendo reproduzida no seu celular será automaticamente transmitida para o Model Cinema.

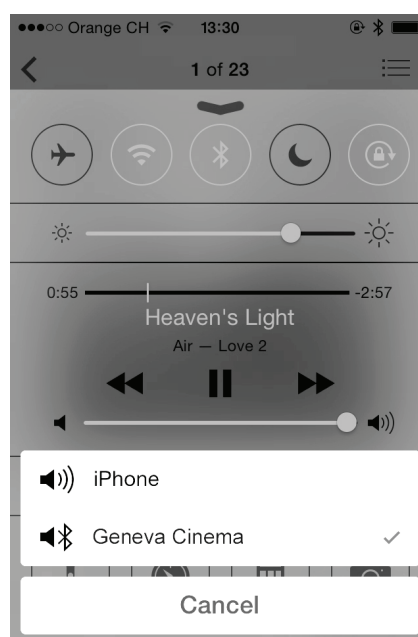

Seleção do Bluetooth como saída de áudio (control center do iOS7)

## LINE IN

O Model Cinema apresenta uma entrada Line-in (conector estéreo 3.5 mm) para os dispositivos externos de áudio.

1. Conecte uma extremidade do cabo 3.5mm ao conector Line-In na parte posterior do Model Cinema.
2. Em seguida, conecte a outra extremidade do cabo ao dispositivo de áudio (headphones ou conector Line-Out).
3. Aperte em  no controle remoto.

# CONFIGURAÇÃO DA TV

## VISÃO GERAL

Verifique os conectores de saída da sua TV. Dependendo do conector que estiver disponível, selecione uma das configurações abaixo.

Assim que o Model Cinema tiver sido ligado, aperte em  no controle remoto do Model Cinema. A configuração da sua TV é extremamente fácil: o Model Cinema vai selecionar automaticamente as entradas corretas de TV. Se a sua TV dispuser de saídas de áudio analógico e digital, então recomendamos o áudio digital para garantir a melhor qualidade de som.

### TV com saída de áudio digital (óptico/TOSLINK)

1. Conecte o cabo de fibra óptica da sua TV (um pequeno conector quadrado com uma luz vermelha dentro) ao Model Cinema (conector "OPTICAL").
2. Para alterar a saída de áudio dos alto-falantes da sua TV ao seu conector de saída de áudio, terá que selecionar "External Speakers" [alto-falantes externos] no menu de configuração da sua TV.

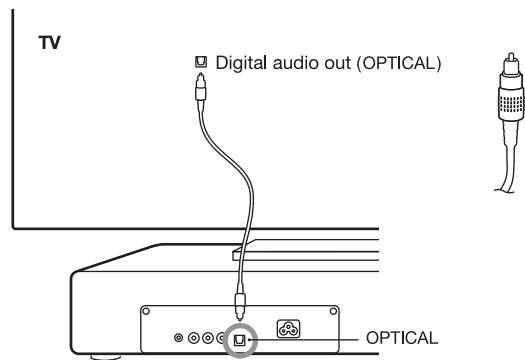

### TV com saída áudio digital (coaxial/SPDIF)

1. Conecte um cabo de áudio da sua TV (conector simples RCA) ao Model Cinema (conector "COAXIAL"). O cabo de áudio apresenta um conector simples RCA de ambos os lados.
2. Selecione "External Speakers" no menu de configuração da sua TV.

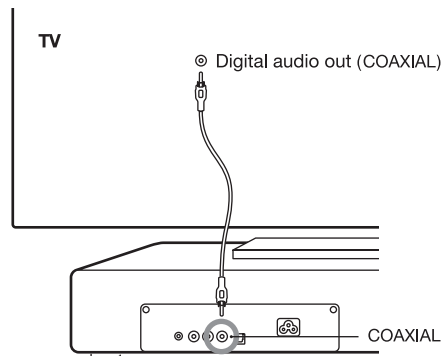

### TV com saída de áudio analógico

1. Conecte um cabo de áudio da sua TV (conector duplo RCA vermelho e branco ou conector 3.5 mm) ao Model Cinema (conector "ANALOG").
2. Selecione "External Speakers" no menu de configuração da sua TV.

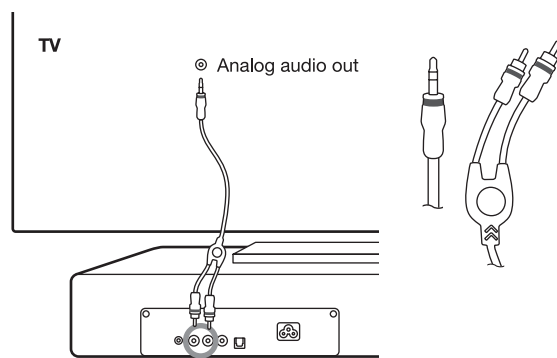

### TV com saída para headphones

1. Conecte um cabo de áudio da saída de headphones da sua TV (conector de 6.35 mm ou conector 3.5 mm) ao Model Cinema (conector "ANALOG").
2. Normalmente, o áudio nos alto-falantes da TV está desligado automaticamente, caso introduza um conector na saída do headphone. Neste caso, não terá que alterar nenhuma configuração na TV.



## CONFIGURAÇÃO DA TV

### COMO CONECTAR UM LEITOR DE DVD, CONSOLE DE JOGOS E OUTROS DISPOSITIVOS

Você pode conectar quaisquer fontes de vídeo, como leitor de DVD, leitor de Bluray, console de jogos ou decodificador à sua TV. Não conecte estes dispositivos diretamente ao Model Cinema.

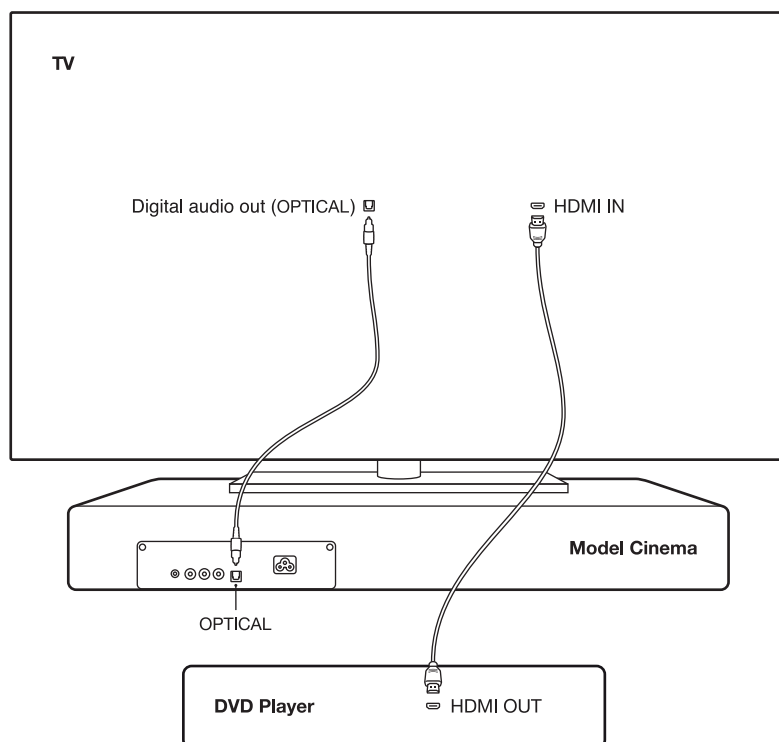

#### Aviso

Não conecte mais de um cabo nas três entradas de áudio da TV, para evitar a mescla da seleção automática de entradas.

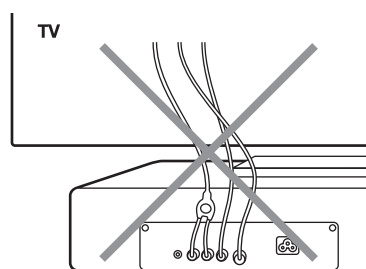

# RESOLUÇÃO DE PROBLEMAS

Suporte online: [support.genevalab.com](http://support.genevalab.com)

## GERAL

### Como posso limpar a caixa do alto-falante?

A caixa pode ser limpa com uma flanela umedecida em água. Use somente uma flanela que não arranhe. Não utilize toalhas de papel (papel para higienização), pelo fato de poderem conter fibra de vidro que pode deixar arranhões.

Pode utilizar água saponácea leve, mas jamais água quente. Durante a limpeza, tome cuidado para não tocar na marca GENEVA nem no teclado táctil.

Não utilize nenhum produto de limpeza doméstico, cera doméstica ou industrial nem quaisquer produtos químicos que possam danificar a pintura da caixa.

### Como posso trocar a bateria do controle remoto?

- Empurre o pino que se encontra na embalagem original no pequeno orifício localizado na extremidade do controle remoto. Como alternativa, pode utilizar a extremidade de um clipe.
- Empurre o pino para dentro, até o compartimento da bateria se deslocar para fora.
- Substitua a bateria (célula de lítio de 3, CR2032). Observe a polaridade correta. O símbolo “+” na bateria deve estar do mesmo lado do símbolo “+” no compartimento da bateria.

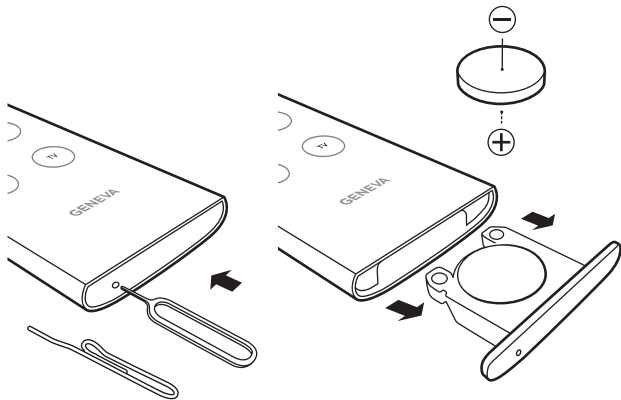

### Qual o consumo de energia no modo de espera [stand-by]?

0.35 Watt (aparelho ligado pelo controle remoto ou no botão liga/desliga no alto do aparelho).

### Qual o peso máximo que posso colocar no Model Cinema?

25 kg.

## TV

### Não há áudio saindo da TV

- Verifique o menu de configuração da TV, em “Speaker Selection” selecione “External Speakers”, não utilize “TV speakers”.
- Verifique o menu de configuração da TV, em “SPDIF/optical output” selecione “PCM”. Não selecione “automatic” nem “Dolby Digital”.

### O volume da TV está demasiado baixo — não consigo ouvir bem

Verifique se tanto o volume de som da TV quanto o do Model Cinema estão ajustados corretamente.

### O volume da TV está alto demais — ouço distorcido

Existe um procedimento avançado para ajustar o ganho de entrada. Visite o site [support.genevalab.com](http://support.genevalab.com).

### Porque o TotalVolume e Voice enhancement não têm nenhum efeito no áudio?

TotalVolume e Voice enhancement funcionam apenas no modo de TV, eles não têm suporte nos modos Line-In ou Bluetooth.

### Porque o Model Cinema se desliga sozinho?

O Model Cinema apresenta uma função de ligação e desligamento [ON/OFF] automáticos. Se não houver entrada de áudio durante alguns minutos, ele vai desligar-se sozinho. Esta função pode ser desativada, pressionando durante três segundos.

### Posso desativar a função de Ligação Automática?

Sim. Pressione e segure durante alguns segundos.

### Posso desativar a Seleção de Fonte Automática das entradas de áudio da TV?

Sim. Pressione e segure durante alguns segundos, em seguida selecione uma das três entradas de áudio da TV através do aparelho de TV. Se a seleção da entrada de TV automática estiver desativada, então a função de ligação automática [Power-on] também estará desativada.

### Porque o Model Cinema não liga automaticamente quando a TV é ligada?

É porque a função de ligação automática está desativada, ou então a seleção de fonte de áudio automática também está desativada. Ambas as funções devem estar ativadas para ligar automaticamente a TV.

### Consigo ouvir a TV, mas quando reproduzo o DVD não consigo ouvir nada

Pode ser que a sua TV esteja enviando o áudio comprimido (Dolby Digital/AC3 ou DTS) através das entradas de áudio digital (coaxial ou óptico). O Model Cinema não tem suporte para estes formatos. Verifique se as configurações na TV estão corretas: no caso do “audio output” selecione “uncompressed audio/PCM”. “Automatic” ou “Multichannel 5.1 output” são seleções incorretas.

### A TV está desligada, porém o Model Cinema liga sozinho novamente

Muito provavelmente, existe ainda um sinal de áudio ativo conectado, o que faz com que o Model Cinema ligue. Verifique se conecta apenas um cabo da TV para o Model Cinema.

## BLUETOOTH

### Como resetar o Bluetooth

Podem ser armazenados até 8 dispositivos Bluetooth emparelhados. Para limpar a memória, observe o procedimento abaixo:

- Selecione Bluetooth utilizando o controle remoto.
- No intervalo de 5 segundos após ter passado para o modo Bluetooth, pressione e segure até o visor mostrar “RESET”.
- Emparelhe novamente o seu celular.

## SUPORTE

### Assistência e reparações

Se o produto estiver danificado e necessitar de reparação, contacte o seu revendedor. Visite [genevalab.com](http://genevalab.com) para encontrar um revendedor na sua área.

### Garantia

Consulte os termos específicos para o seu país em [genevalab.com](http://genevalab.com).

## 경고

화재 혹은 전기 접촉 사고를 피면하기 위해 본 제품을 비에 젖시거나 습기가 있는 곳에 방치해서는 안됩니다.



감전 위험을 최소화하기 위해 뚜껑(혹은 뒤쪽 뚜껑)을 열지 마십시오. 왜냐하면 내부에 소비자들이 수리 불가능한 부속품이 내장되어

## 중요한 안전제시

- 본 설명서를 꼭 읽으십시오.
- 본 설명서를 잘 보관하십시오.
- 모든 경고에 유의해 주십시오.
- 사용법을 따라 주십시오.
- 본 기기를 물 근처에서 사용하지마십시오.
- 마른 천으로만 닦아주십시오.
- 모든 통풍구는 막지 마십시오. 제조사의 설명서에 따라 설치를 하십시오.
- 라디에이터, 히터, 스토브 또는 앰프를 내장한 기구 근처에는 설치를 하지마십시오.
- 안전의 목적으로 극성화되거나 접지가 된 플러그를 해제하지 마십시오. 극성이 있는 플러그의 두 날은 한 쪽이 다른 한 쪽보다 넓습니다. 그라운드 타입 플러그는 두 개의 날과 세번째 그라운드 갈퀴가 있습니다. 넓은 날 또는 세번째 그라운드 갈퀴는 여러분의 안전을 위해 제공되는 것이므로 만일 제공되는 플러그가 사용하고자 하는 곳의 콘센트에 맞지 않다면 전기기술자에게 문의하여 적합한 콘센트로 교체하십시오.
- 전원케이블이 밟히거나 찢히지 않도록 주의하시고 특히 플러그 부분과 콘센트 부분은 기기에서 나오는 곳이 집이거나 놀리지 않도록 주의하여 보호하십시오.
- 제조자가 지정한 부속품/악세서리만 사용하십시오.
- 카트, 스탠드, 삼각대, 브라켓 또는 기기에 적합하도록 제작된 테이블 또는 기기와 함께 판매하는 것을 사용하고, 카트를 사용하여 이동할 때에는 뒤집어져 기기에 손해가 가지 않도록 주의하여 사용하십시오. 
- 천둥번개가 칠 때나 장시간 기기를 사용하지 않으실 때에는 전원 플러그를 뽑아 두십시오.
- 인증된 서비스 기사에게만 서비스를 의뢰하시고 전원코드 또는 플러그가 손상되었을 때, 기기내부에 물이나 이물질이 들어 갔을 때 또는 기기가 비나 습기에 노출이 되었을 때, 기기가 정상적으로 동작을 하지 않거나 기기를 떨어뜨렸을 경우 등 어떠한 손상이라도 발생하면 서비스 기사에게 수리를 의뢰하십시오.

**리모컨배터리** : 어린이가 리모컨배터리에 접촉하지 않도록 주의하며 만일 잘못된 처리방법은 화재 혹은 화상을 입을 수 있으므로 충전, 분해 및 212°F (100°C) 이상 온도에서 가열해서는 절대 안된다. 반드시 지정 브랜드 모델의 배터리 (CR2032 리튬버튼배터리, 3V)로 교체하여 사용해야만 된다.

 **화상을 입을 수 있으므로 배터리를 함부로 삼켜서는 안되며**

본 제품에는 단추형 배터리가 내장되어 있습니다. 만일 단추형 배터리를 삼킬 경우, 2시간 내에 내부 장기의 심각한 화상을 초래하거나 사망에까지 이를 위험성이 있습니다.

하여 어린이들의 새로운 배터리와 낡은 배터리 접촉을 금지시켜야 합니다.

만일 배터리 뚜껑을 잘 닫지 않을 경우에는 사용을 금지하며 반드시 어린이들의 손에 닿지 않은 곳에 보관하기 바랍니다.

만일 배터리를 삼키거나 혹은 신체 일부 내장 기관에 접촉되었을 경우에는 의사의 치료를 받아야 합니다.

**통풍**: 본 제품 뒤면의 통풍구를 막아서는 안됩니다. 예를 들어 Geneva 오디오 기기는 벽면에 가까운 곳 혹은 열 발생 효율이 낮은 커튼 앞쪽을 피면하여 주세요.

**Geneva 오디오 기기위에 앉거나 기대서는 안됩니다** : Geneva 오디오 기기에 기대서는 안되며 어떤 상황하에서도 본 제품위에 앉아서는 안됩니다.

청력 손상을 피면하여 주세요: 장기간 음악 소리를 아주 크게 하면 영구적인 청력 손상을 입을 수 있습니다.

**라벨위치**: 본 제품의 라벨 및 안전 관련 표시는 뒷판에 있습니다.

**사용환경온도**: 아래에 서술하는 환경온도범위에서 본 제품 사용을 권장합니다. 41-95화씨(5-35섭씨).

**접지보호**: 본 제품을 반드시 접지 보호의 전원 콘센트에 연결시켜야 합니다.

## 허가 서류

Bluetooth® 글자와 상표는 Bluetooth SIG, Inc의 소지하고 있는 등록 상표이다.

© 2013 G-Lab GmbH.

저작권보호법에 근거하여 G-Lab GmbH의 서면동의를 거치지 않으면 본 설명서의 내역을 전부 혹은 일부를 복사할 수 없다.

Geneva®은 G-Lab GmbH의 등록상표이다.

# 시작하기

## MODEL CINEMA 에 관하여

Model Cinema 는 다음과 같은 오디오 소스를 지원한다:

- TV (아날로그, coaxial, 광 입력)
- Bluetooth
- 외부 기기 (아날로그 오디오 입력)

Model Cinema는 다음과 같은 기능을 갖는다:

- 세 개의 다른 TV 오디오 입력 자동 선택
- 자동 전원-on
- 자동 전원-off
- 리모컨을 사용하지 않으면 디스플레이가 자동으로 어두워짐

이러한 오디오 기능들이 청취 환경을 향상시킨다 :

- Total Volume™ 기술을 사용하여 오디오 볼륨 자동 조정
- 대화를 더 잘 이해하게 해주는Voice Enhancement (음성 향상)
- 매우 광범위한 스테레오 재생

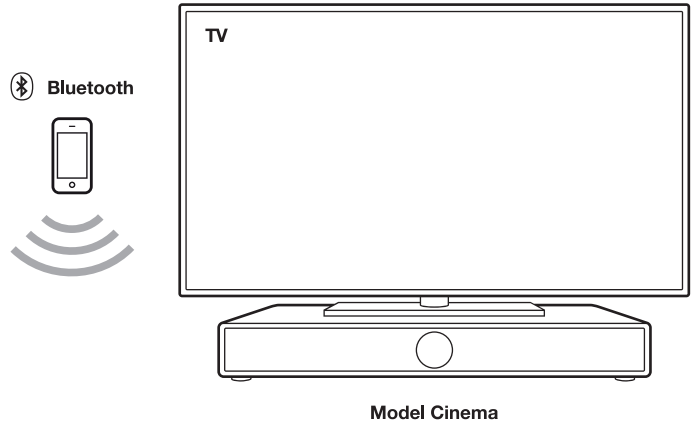

## 시작하기

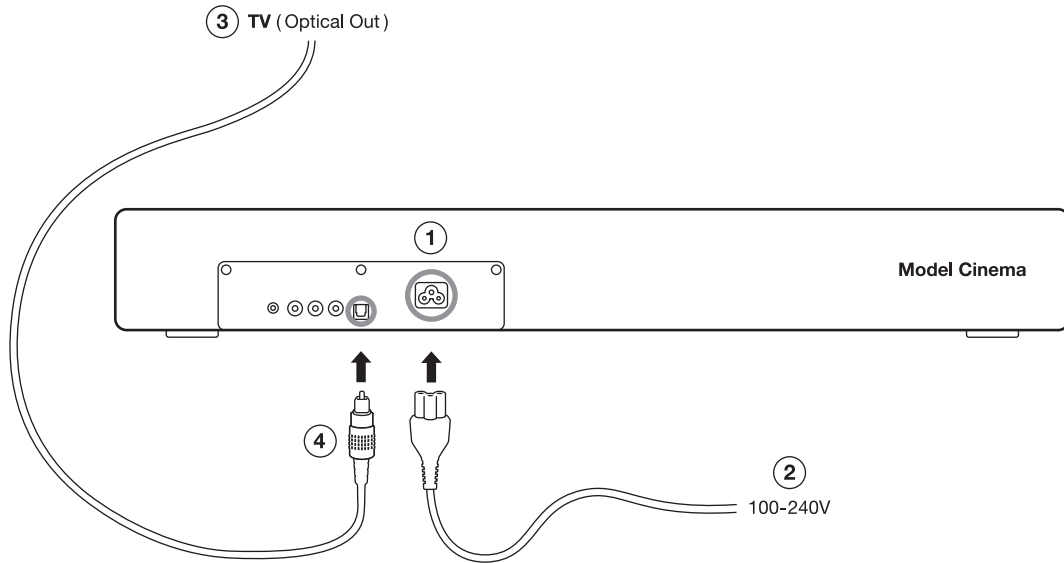

### I Model Cinema에 전원을 연결한다.

뒤쪽에서, AC 전원 코드를 AC 전원 입력(1)에 연결한 다음, 전원 콘센트(2)에 연결한다.

### II Model Cinema에 TV 를 연결한다.

Model Cinema 의 상단에 TV를 놓는다. 다음, TV 오디오 출력(3) (광, 동축 또는 아날로그 오디오)을 Model Cinema (4)에 연결한다.

(자세한 내용은, “TV 설정” 챕터를 참조하십시오.)

### III TV를 켜다.

리모컨을 사용하여 TV 전원을 켜다. 이제 Model Cinema가 자동으로 켜진다. 또한, 자동으로 올바른 오디오 입력 커넥터를 선택한다.

# MODEL CINEMA 사용하기

## 리모컨

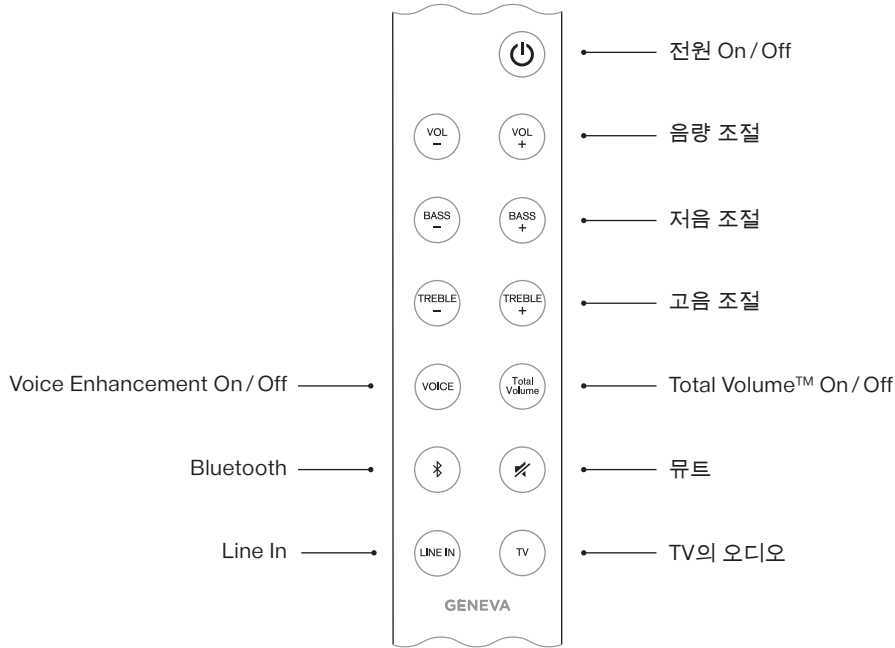

고급 기능 (키를 3초간 누른다)

- 자동 전원 ON과 자동 선택기능을 비활성/활성화 시킵니다.
- 수동으로 TV 입력 선택

## 터치 키

디스플레이 상에 다음과 같은 터치 키가 있습니다:

	전원 On/Off		볼륨 다운
	볼륨 업		오디오 소스 변경: TV, Bluetooth, Line In

## 뒷면에 있는 커넥터

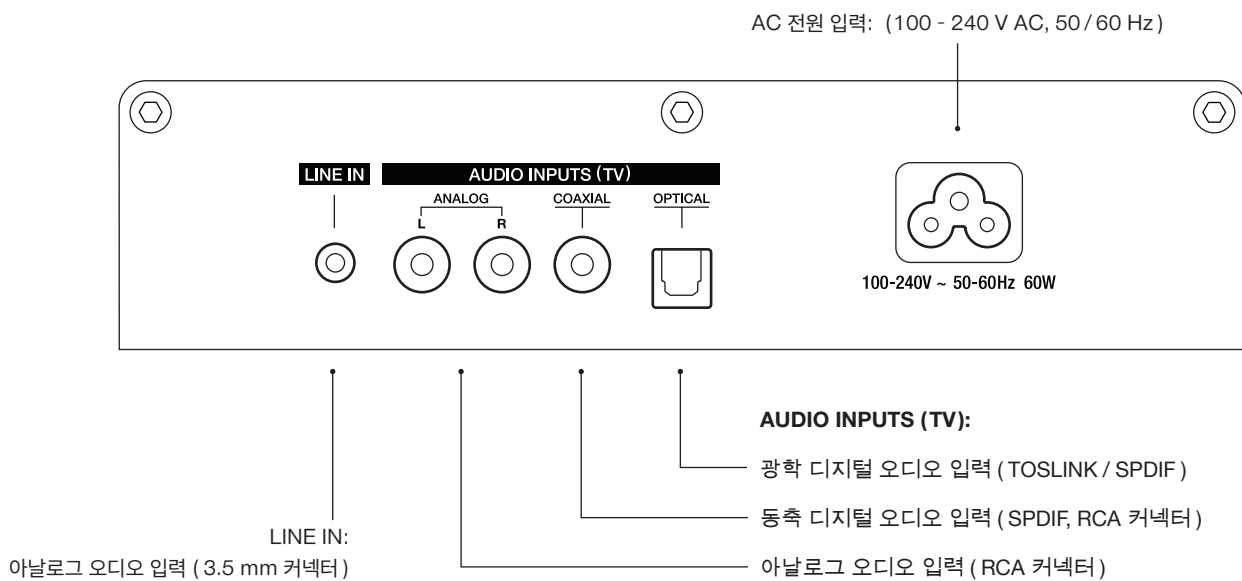

## 일반 조작

일단 TV를 Model Cinema에 연결한 후에, Model Cinema조작을 시작할 수 있다. Model Cinema가 자동으로 On/Off 되기 때문에, 오디오 설정 (볼륨, 저음, 고음, Total Volume, Voice Enhancement) 만 사용자가 조절하면 됩니다.

TV의 오디오를 들으려면 리모컨에서 TV를 누른다.

## 볼륨 변경하기

볼륨을 제어할 수 있는 몇 가지 방법이 있다:

- TV 셋톱 박스 또는 위성 수신기의 볼륨 조절 사용하기. 이 경우, Model Cinema 리모컨을 통해 적절한 최대 볼륨을 선택한 다음, 셋톱 박스 리모컨을 사용하도록 한다.
- Model Cinema 리모컨의 볼륨 제어를 사용한다.
- 디스플레이 상의 볼륨 제어를 사용한다.

## 자동 전원-On

TV가 켜져 있는 경우, 세 개의 TV 입력 커넥터 중 하나에서 오디오 신호를 받는 즉시, Model Cinema의 전원이 자동으로 켜진다.



## 자동 전원-Off

Bluetooth 연결이 없거나, TV 입력 또는 Line-in 커넥터에 오디오 신호가 없는 경우, 15분 후 자동으로 Model Cinema의 전원이 꺼진다.

## TV 오디오 입력 자동 선택

Model Cinema는 세 개의 다른 TV 오디오 입력(아날로그, 동축 및 광학)에서 올바른 오디오 입력을 선택한다.

## TV 오디오 입력 수동 선택

몇 초 동안  를 누르고 있으면, 세 개의 다른 TV 입력을 수동으로 선택할 수 있다. 만일  버튼을 3초이상 누르고 있으면, 자동 선택기능이 다시 켜집니다. 자동 TV 입력 선택이 비활성화되면, 자동 전원-On 기능도 비활성화된다.

## 오디오

Total Volume 및 Voice Enhancement 는 TV 모드에서 오디오 환경을 향상시킨다. 이 기능들은 Bluetooth 또는 Line-in에서는 지원되지 않는다.

### Total Volume™





Total Volume 기능을 켜고 끄려면  을 누른다. dbx-tv® Total Volume은 다음에 의한 소리 변화에 영향을 받지 않고 TV 시청을 즐길 수 있도록 보장해주는 특허 받은 오디오 기술이다:

- **시끄러운 광고:** 많은 광고의 소리 세기는 대개 일반 TV 프로그램보다 더 크다. Total Volume은 광고 전후에 TV 볼륨을 줄일 필요가 없도록 해준다.
- **영화:** DVD 또는 Blu-ray의 오디오 트랙은 극장용으로 제작된다. 조용하고 시끄러운 소리 세기 차이가 극심할 수 있다. Total Volume은 그러한 소리 세기 차이의 균형을 잡아주기 때문에 사용자가 영화를 보는 동안 볼륨을 조절할 필요가 없다.
- **야간 TV 시청:** 낮은 레벨에서 TV를 볼 때 조용한 대화는 이해하기 어려울 수 있고, 큰 소리는 이웃을 방해할 수 있다. Total Volume은 조용한 말의 볼륨을 높여주고 큰 소리의 에피소드는 프로그램의 평균 소리 세기에 가깝게 유지해주기 때문에 TV 볼륨을 조절할 필요가 없다.

### Voice Enhancement (음성 향상)

이 기능은 대화를 더 잘 이해하는데 도움이 된다. 이 기능을 켜고 끄려면  를 누른다.

### 저음 및 고음

저음과 고음을 조절하려면, Model Cinema 리모컨에서   및   를 사용하도록 한다.

## BLUETOOTH

Bluetooth 기능이 있는 휴대 전화 및 컴퓨터는 Model Cinema에 연결할 수 있고, 음악을 재생할 수 있다. 휴대 전화나 컴퓨터가 반드시 Bluetooth A2DP를 지원해야 한다.

### iPhone® 과 초기 설정 (“페어링”)

1. 리모컨에서 [B]키를 누른다. Model Cinema 디스플레이에 “PAIR”가 깜빡일 때까지 20초간 기다린다.
2. iPhone®에서 “Settings”를 선택하고, “General / Bluetooth”를 선택하여, Bluetooth를 켜다. 새로운 Bluetooth 기기가 자동으로 탐색되고, 몇 초 후 “Geneva Cinema (Not Paired)”가 표시된다.
3. “Geneva Cinema”를 선택한다. 휴대 전화가 이제 Model Cinema에 연결(페어링)되어 있다.
4. “페어링”되면, iPhone®에서 음악을 재생하고, Model Cinema에서 들을 수 있다.

### 다른 기기와 휴대 전화 페어링 가이드

www.genevalab.com를 방문하여 “Support”를 선택하십시오.

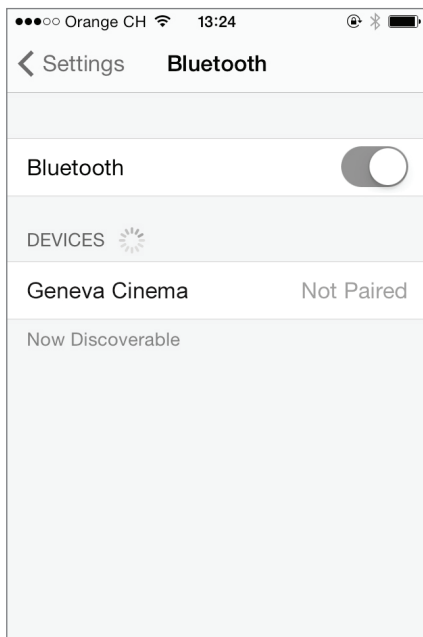

iPhone®에서 Bluetooth 설정

### 디스플레이의 상태 정보

“SRCH”: 이전에 페어링된 기기를 검색

“CONNECTED”: 성공적으로 연결됨

“PAIR”: Model Cinema가 첫 20초 내에 연결 설정을 성공하지 못하면, 페어링 모드에서 2분 동안 계속 연결을 시도한다.

### 음악 재생

초기 설정(“페어링”) 후 대부분의 휴대 전화는 Model Cinema에 자동으로 연결한다.

1. 리모컨에서 [B] 키를 누른다. Model Cinema가 연결되면, 디스플레이는 몇 초 동안 “CONNECTED”를 표시한다.
2. 이제 휴대 전화에서 재생되는 음악이 Model Cinema에 자동으로 스트리밍된다.

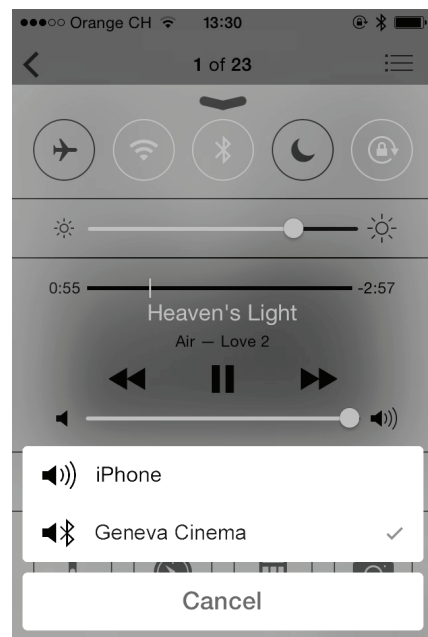

오디오 출력(of iOS7의 control center)으로 Bluetooth 선택하기

## LINE IN

Model Cinema에는 외부 오디오 기기를 위한 Line-in 입력 (3.5 mm 스테레오 커넥터) 이 있다.

1. 3.5 mm Line-In 케이블 한쪽 끝을 Model Cinema 뒷면의 Line-In 커넥터에 연결한다.
2. 다음, 케이블의 반대 쪽 끝을 오디오 기기 (헤드폰 또는 Line-Out 커넥터)에 연결한다.
3. 리모컨에서 [LINE IN]을 누른다.

# TV 설정

## 개요

TV 출력 커넥터를 확인한다. 사용 가능한 커넥터에 따라, 아래 구성 중 하나를 선택한다.

Model Cinema가 켜지면, Model Cinema 리모컨에서  를 누른다. TV 설정은 매우 간단하다: Model Cinema가 자동으로 적합한 TV 입력을 선택한다. TV에 아날로그 및 디지털 오디오 출력이 모두 있는 경우, 최상의 오디오 품질을 보장하기 위해 디지털 오디오가 권장된다.

### 디지털 오디오 출력을 갖는 TV (광학/TOSLINK)

1. TV(내부에 적색등이 있는 소형 사각형 커넥터)에서 광섬유 케이블을 Model Cinema(커넥터 "OPTICAL")로 연결한다.
2. TV 스피커에서 오디오 출력 커넥터로 오디오 출력을 변경하려면, TV 설정 메뉴에서 "External Speakers"를 선택해야 한다.

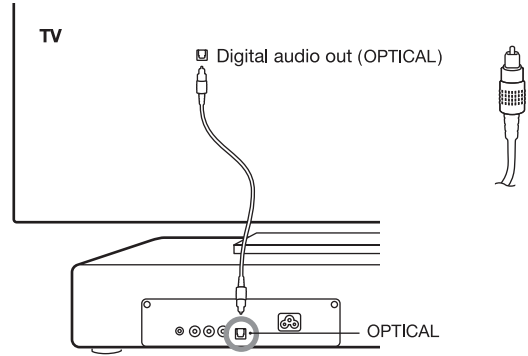

### 디지털 오디오 출력을 갖는 TV (동축/SPDIF)

1. TV(단일 RCA 커넥터)에서 오디오 케이블을 Model Cinema (커넥터 "COAXIAL")로 연결한다. 오디오 케이블은 양쪽에 단일 RCA 커넥터가 있다.
2. TV 설정 메뉴에서 "External Speakers"를 선택한다.

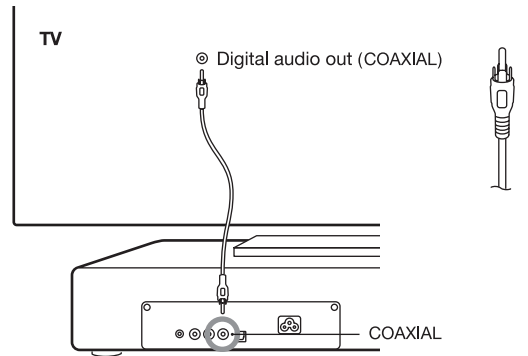

### 아날로그 오디오 출력을 갖는 TV

1. TV (듀얼 레드&화이트 RCA 커넥터 또는 3.5mm 커넥터) 에서 오디오 케이블을 Model Cinema (커넥터 "ANALOG")로 연결한다.
2. TV 설정 메뉴에서 "External Speakers"를 선택한다.

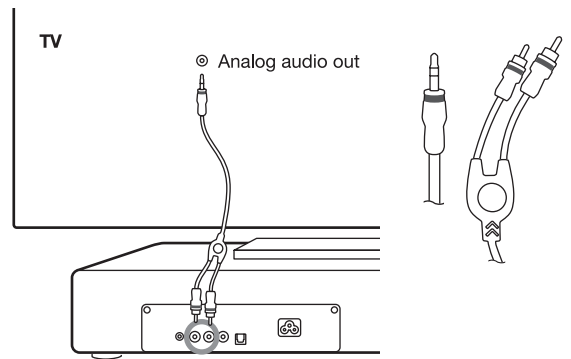

### 헤드폰 출력을 갖는 TV

1. TV 헤드폰 출력 (6.35mm 또는 3.5mm 커넥터) 에서 오디오 케이블을 Model Cinema (커넥터 "ANALOG")로 연결한다.
2. 커넥터를 헤드폰 출력에 삽입하는 경우, 일반적으로 TV 스피커의 오디오가 자동으로 꺼진다. 이 경우, TV에서 설정을 변경할 필요가 없다.



## TV 설정

### DVD 플레이어, 게임 콘솔 및 다른 기기 연결하기

DVD 플레이어, BLURAY 플레이어, 게임 콘솔이나 셋톱 박스를 TV에 연결한다. 이 기기들을 MODEL CINEMA로 직접 연결하면 안 된다.

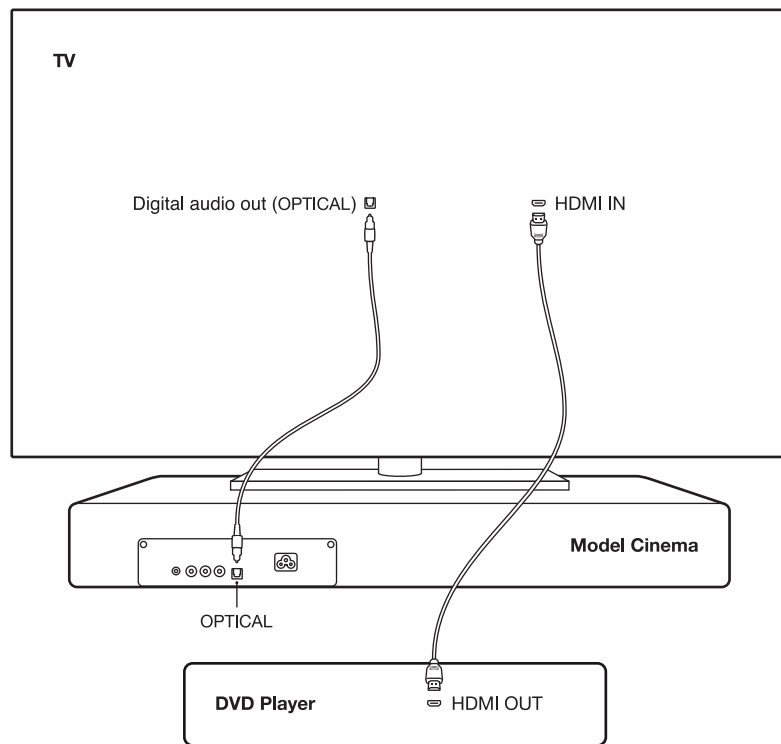

### 경고

자동 입력 선택의 혼합을 방지하기 위해 세 개의 TV 오디오 입력에 하나 이상의 케이블을 연결하지 마십시오.

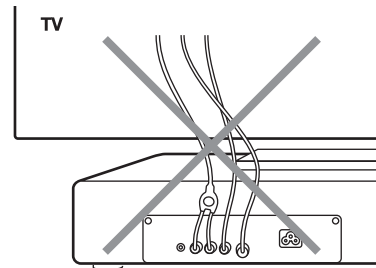

## 문제 해결

온라인 지원: support.genevalab.com

### 일반

#### 스피커 캐비닛 청소 방법

캐비닛은 물에 적신 천으로 청소해야 한다. 긁힘을 유발하지 않는 천만 사용해야 한다. 종이 타월 (가정용 종이) 은 스크래치를 남기는 유리 섬유를 포함하고 있기 때문에 사용하면 안 된다.

연성 비눗물을 사용할 수 있지만, 뜨거운 물은 안 된다. 청소 시, GENEVA 로고와 터치 키를 건드리지 않도록 한다.

캐비닛 페인트에 손상을 주는 가정용 세제, 광택제, 왁스 또는 기타 다른 화학 물질을 사용하면 안 된다.

#### 리모컨 배터리 교체 방법

1. 배송 패키지에 포함되어 있는 핀을 리모컨 단부에 있는 작은 구멍으로 밀어 넣는다.  
또는, 구부러진 종이 클립 끝 부분을 사용해도 된다.
2. 배터리함이 외부로 나올 때까지 핀을 안쪽으로 민다.
3. 배터리를 교체한다 (3V 리튬 전지, CR2032). 올바른 극성이 관찰되는지 확인한다. 배터리의 "+" 표시는 배터리 홀더의 "+" 와 동일한 면에 있어야 한다.

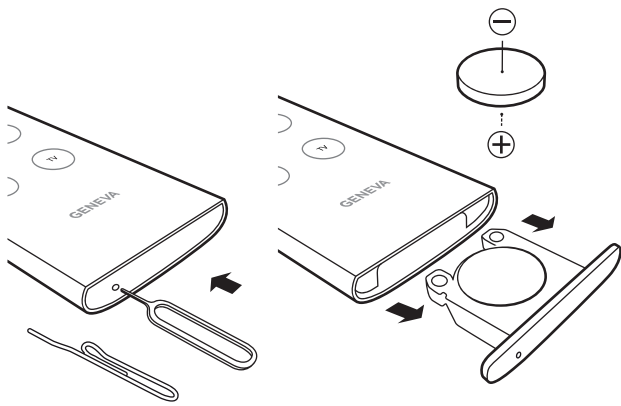

#### 대기 모드에서의 전력 소비

0.35 Watt (리모컨이나 장치의 상단에 있는 전원 키를 통해 전원이 꺼진 경우).

#### Model Cinema 위에 올려 둘 수 있는 최대 중량

25 kg.

### TV

#### TV에 오디오가 없는 경우

- TV 설정 메뉴를 확인하고, "Speaker Selection"에서 "External Speakers"를 선택하여, "TV speakers"를 사용하지 않는다.
- TV 설정 메뉴를 확인하고, "SPDIF/optical output"에서 "PCM"를 선택한다. "automatic" 또는 "Dolby Digital"를 선택하지 않는다.

#### TV 볼륨이 너무 낮아서 잘 들리지 않는 경우

TV와 Model Cinema의 볼륨이 모두 제대로 조절되었는지 확인한다.

#### TV 볼륨이 너무 높아서 음질이 왜곡되게 들리는 경우

입력 게인을 조정하는 고급 절차가 있다. (support.genevalab.com를 방문하십시오.)

#### TotalVolume 및 Voice enhancement가 오디오에 효과 없는 경우

TotalVolume 및 Voice enhancement는 TV 모드에서만 작동하고, Line-In 또는 Bluetooth 모드에서는 지원되지 않는다.

#### Model Cinema가 자체적으로 꺼지는 이유

Model Cinema에 자동 전원 On/Off 기능이 있다. 몇 분 동안 오디오 입력이 없으면, 자동으로 꺼진다. (⌘)를 3초 동안 눌러서 이 기능을 비활성화 할 수 있다.

#### 자동 전원-On 기능을 비활성화 할 수 있는가?

있다. 몇 초 동안 (⌘)를 누른다.

#### TV 오디오 입력의 자동 소스 선택을 비활성화 할 수 있는가?

있다. 몇 초 동안 (TV)를 누른 다음, TV를 통해 세 개의 TV 오디오 입력 중 하나를 선택한다. 자동 TV 입력 선택이 비활성화되면, 자동 전원-On 기능도 비활성화된다.

#### TV가 켜져 있을 때 Model Cinema가 자동으로 켜지지 않는 이유

자동 전원-on 기능이 비활성화 되었거나 자동 오디오 소스 선택이 비활성화 되었다. TV의 전원을 자동으로 켜기 위해서는 이 두 기능이 반드시 활성화 되어야 한다.

#### TV를 들을 수 있지만, DVD를 재생할 때 아무 소리도 나지 않는다

TV가 디지털 오디오 입력 (동축 또는 광학) 을 통해 압축된 오디오 (Dolby Digital/AC3 또는 DTS) 를 전송해서 그런 오류가 발생할 수 있다. Model Cinema가 이러한 형식들을 지원하지 않는다. TV의 설정이 올바르게 확인한다: "audio output"이 uncompressed audio / PCM"를 선택. "Automatic" 또는 "Multichannel 5.1 output"은 잘못된 선택이다.

#### TV가 꺼져 있지만, Model Cinema는 자체적으로 다시 켜진다

Model Cinema의 전원을 켜는, 활성화된 오디오 신호가 연결되어 있을 가능성이 크다. TV에서 하나의 케이블만 Model Cinema로 연결해야 한다.

### BLUETOOTH

#### Bluetooth 리셋 방법

최대 8개의 페어링된 Bluetooth 기기를 저장할 수 있다. 메모리를 정리하려면, 다음을 수행해야 한다:

1. 리모컨을 사용하여 Bluetooth를 선택한다.
2. Bluetooth 모드 선택 후 5초 내에, 디스플레이에 "RESET"가 나타날 때까지 (⌘)를 누르고 있는다.
3. 휴대 전화를 다시 페어링한다.

## 서포트

#### 서비스와 수리본

제품의 파손으로 수리가 필요시에는 판매점에 연락하며 또 genevalab.com 사이트를 방문하여 알맞은 판매점을 찾을 수 있습니다.

#### 유지보수

본 제품의 소유 나라에서의 세부적인 보수 조항은 www.genevalab.com 을 참조하십시오.

